

# metabo

## SPECIALS

NOVITÀ E PROMO

No. 32/2024  
Validità 31.08.2024



# 100 YEARS



Visualizza i prodotti Metabo ovunque tu sia!

**1** INQUADRA il QR Code



**2** ACCEDI rapidamente a tutti i contenuti su YouTube



Usa l'app Metabo

- ✓ Consulta il CATALOGO
- ✓ Cerca un RIVENDITORE
- ✓ Estendi la GARANZIA con soli 2 CLICK!



# Building our world. Together.

"Building our world. Together." Costruiamo il nostro mondo. Insieme.

Grazie a ogni taglio, foro, avvvitamento e levigatura, gli artigiani costruiscono il mondo attorno a noi. Da 100 anni noi li supportiamo con utensili affidabili, performanti e sicuri.

Insieme, abbiamo ancora una lunga strada davanti a noi.

# metabo

## 100 YEARS

### 1923

Il 19 febbraio 1924, Albrecht Schnizler e Julius Closs fondano la Schnizler GmbH. L'anno precedente, all'età di 23 anni, Albrecht aveva progettato nei locali del panificio dei genitori, il trapano manuale N.18 chiamandolo "Metallbohrdreher". Il trio dei fondatori si completa con l'anima commerciale di Walter Rauch, e di quella che oggi in tutto il mondo è conosciuta come Metabo GmbH, forma abbreviata del nome del primo trapano.

### 1953

Nel 1953 Metabo lancia sul mercato la sua prima smerigliatrice angolare. Da allora, al fianco degli utilizzatori professionali dell'artigianato e dell'industria, ha continuato ad ampliare l'assortimento di smerigliatrici angolari e ha reso gli utensili sempre più sicuri, maneggevoli e performanti. Oggi l'assortimento Metabo soddisfa tutte le esigenze.

### 1966

Viene presentata la prima smerigliatrice angolare con la nuova frizione di sicurezza Metabo S-automatic. Rimane ancora oggi l'unica al mondo del suo genere: meccanico. Garantisce minimi contraccolpi e il massimo controllo al bloccarsi del disco. Continuiamo ad essere pionieri dell'innovazione.

### 2000

La prima generazione di smerigliatrici angolari viene equipaggiata con il motore Marathon Metabo. Con una riduzione dell'ingombro e una aumentata protezione contro le polveri abrasive, questo motore ancora oggi è al vertice in termini di prestazioni, longevità e sicurezza per l'operatore.

### 2016

Lancio della prima smerigliatrice angolare a batteria da "230" al mondo, con una potenza pari a quella di una a cavo da 2.400 Watt.

L'anno prima l'innovativa tecnologia a batteria LiHD, apre una nuova frontiera per i professionisti: rende possibili applicazioni che fino ad allora erano pensabili solo a cavo.

### 2018

Metabo introduce la seconda generazione di batterie LiHD da 4.0 Ah fino a 8.0 Ah. La combinazione tra innovative celle ad elevata prestazione ed a componenti della batteria completamente riprogettati, rendono possibile il prelievo dell'energia massima della batteria a livelli molto elevati e molto a lungo..

Nasce la Cordless Alliance System (CAS), un sistema a batteria trasversale a 40 marchi che rende compatibili le macchine e gli utensili di diversi produttori, coprendo tutta la gamma di applicazioni: dalle più generiche alle più specialistiche. ...e sicuramente saranno ancora molti Brand che in futuro vorranno condividere con Metabo la piattaforma a batteria più performante al mondo.



**NOVITÀ**

**Seghetti alternativi impugnatura sul corpo ST 18 L 90**

Prof. taglio legno	90 mm
Prof. taglio metalli non ferrosi	25 mm
No. corse a vuoto	750 - 3.000 /min
Peso (senza batt.)	1,5 kg
Versione	corpo
Prezzo	<b>€ 168,00</b>
No.ord.	60104784



**BRUSHLESS ST 18 LT 130 BL**

Prof. taglio legno	130 mm
Prof. taglio metalli non ferrosi	35 mm
No. corse a vuoto	1.000 - 3.500 /min
Peso (senza batt.)	1,5 kg
Versione	corpo
Prezzo	<b>€ 234,00</b>
No.ord.	60105484



**BRUSHLESS STA 18 LTX 150 BL**

Prof. taglio legno	150 mm
Prof. taglio metalli non ferrosi	35 mm
No. corse a vuoto	1.000 - 3.500 /min
Peso (senza batt.)	1,9 kg
Versione	corpo
Prezzo	<b>€ 348,00</b>
No.ord.	60150284



**NOVITÀ**

**Seghetti alternativi impugnatura ad arco STB 18 L 90**

Prof. taglio legno	90 mm
Prof. taglio metalli non ferrosi	25 mm
No. corse a vuoto	750 - 3.000 /min
Peso (senza batt.)	1,6 kg
Versione	corpo
Prezzo	<b>€ 168,00</b>
No.ord.	60104884



**BRUSHLESS STB 18 LT 130 BL**

Prof. taglio legno	130 mm
Prof. taglio metalli non ferrosi	35 mm
No. corse a vuoto	1.000 - 3.500 /min
Peso (senza batt.)	1,6 kg
Versione	corpo
Prezzo	<b>€ 234,00</b>
No.ord.	60105584



**BRUSHLESS STAB 18 LTX 150 BL**

Prof. taglio legno	150 mm
Prof. taglio metalli non ferrosi	35 mm
No. corse a vuoto	1.000 - 3.500 /min
Peso (senza batt.)	2 kg
Versione	corpo
Prezzo	<b>€ 348,00</b>
No.ord.	60150384



**Set con binario KFS 44 tagli trasversali**

corpo  
**€ 453,00**  
No.ord. 691223

**Set con binario FS 160 tagli senza scheggiature**

corpo  
**€ 407,00**  
No.ord. 691222



**NOVITÀ**

**Sega circolare KS 18 LTX 57 BL**

**BRUSHLESS**

Ø lama x foro	165 x 20 mm
Prof. max. taglio a 90° / 45°	57 / 43 mm
Ambito inclinazione da / a	0 / +50°
No. giri a vuoto	5.000 /min
Peso (senza batt.)	2,7 kg

corpo  
**€ 302,00**  
No.ord. 61185784

2x 8.0 Ah **LiHD**  
**€ 615,00**  
No.ord. 61185781



**Seghe circolari**

Versione	corpo
Prezzo	<b>€ 275,00</b>
No.ord.	60185784



**BRUSHLESS**

**KS 18 LTX 66 BL**

Versione	corpo	2x 8.0 Ah <b>LiHD</b>
Prezzo	<b>€ 432,00</b>	<b>€ 820,00</b>
No.ord.	61186684	61186681



**ad affondamento**

**BRUSHLESS**

**KT 18 LTX 66 BL**

Versione	corpo	2x 8.0 Ah <b>LiHD</b>
Prezzo	<b>€ 540,00</b>	<b>€ 895,00</b>
No.ord.	60186684	60186681

**Lame per SEGHE CIRCOLARI e TRONCATRICI**

**Specifiche per macchine a batteria**

**Cordless cut wood**

- ✓ Molti più tagli per ogni carica rispetto alle lame standard, con la stessa elevata durata.
- ✓ Autonomia ottimizzata dell'utensile grazie a una larghezza di taglio e a uno spessore del corpo lama ridotti.



Ø x foro (mm)	Spessore	n° denti	Prezzo €	No.ord.
165 x 20	-professional-	1,1	18	<b>€ 67,30</b> 628294
165 x 20	-professional-	1,1	36	<b>€ 84,80</b> 628295
165 x 20		1,0	18	<b>€ 23,10</b> 628272
165 x 20		1,0	36	<b>€ 32,70</b> 628279
254 x 30		1,6	48	<b>€ 43,50</b> 628690
305 x 30		1,6	56	<b>€ 62,10</b> 628693



**Scopri tutti gli accessori**

**Seghe diritte**

Prof. taglio max. legno	200 mm	250 mm	300 mm
Prof. taglio max. tubi metallo	110 mm	140 mm	150 mm
No. corse	0-3.000 /min	0-3.000 /min	0-3.000 /min
Corsa lama	32 mm	32 mm	32 mm
Peso (senza batt.)	2,9 kg	3 kg	3,9 kg
Versione	corpo	corpo	corpo 2x 8.0 Ah <b>LiHD</b>
Prezzo	<b>€ 226,00</b>	<b>€ 293,00</b>	<b>€ 403,000</b> <b>€ 773,00</b>
No.ord.	60161684	60161784	60225884 60225881

**Sega a gattuccio**

Versione	corpo
Prezzo	<b>€ 252,00</b>
No.ord.	60236684

classe L

Trapani-avvitatori BRUSHLESS

Max coppia dura	65 Nm
Ø in acciaio / legno	13 mm / 40 mm
Ø muratura (solo SB)	13 mm
No. giri a vuoto	0 - 500 / 0 - 1.700 /min
Apertura mandrino	13 mm
Peso (senza batt.)	0,9 kg

65 Nm

COPPIA AUMENTATA



	BS 18 L BL		con percussione SB 18 L BL		BS 18 L BL Q		con percussione SB 18 L BL Q	
Versione	2x 2.0Ah	2x 4.0Ah LiHD	2x 2.0Ah	2x 4.0Ah LiHD	2x 2.0Ah	2x 4.0Ah LiHD	2x 2.0Ah	2x 4.0Ah LiHD
Prezzo	€ 274,00	€ 381,00	€ 270,00	€ 410,00	€ 304,00	€ 410,00	€ 304,00	€ 410,00
No.ord.	61315550	61315580	61315750	61315680	61315650	61315680	61315850	61315850

classe LT

Max coppia dura	75 Nm
Ø in acciaio / legno	13 mm / 38 mm
Ø muratura (solo SB)	13 mm
No. giri a vuoto	0 - 600 / 0 - 2.100 /min
Apertura mandrino	13 mm
Peso (senza batt.)	1,2 kg

75 Nm

	BS 18 LT BL		con percussione SB 18 LT BL		BS 18 LT BL Q	
Versione	corpo	2x 5.2Ah	corpo	2x 5.2Ah	corpo	2x 5.2Ah
Prezzo	€ 192,00	€ 377,00	€ 189,00	€ 363,00	€ 233,00	€ 407,00
No.ord.	60232584	60232587	60231684	60231687	60233484	60233487

vedi SUPERPROMO 100 YEARS

vedi SUPERPROMO 100 YEARS



classe LTX

Max coppia dura	130 Nm
Ø in acciaio / legno	13 mm / 68 mm
Ø muratura (solo SB)	16 mm
No. giri a vuoto	0 - 550 / 0 - 2.000 /min
Apertura mandrino	13 mm
Peso (senza batt.)	1,7 kg

130 Nm

	BS 18 LTX BL I		con percussione SB 18 LTX BL I		BS 18 LTX BL Q I	
Versione	corpo	2x 5.5 Ah LiHD	corpo	2x 5.5 Ah LiHD	corpo	2x 5.5 Ah LiHD
Prezzo	€ 264,00	€ 542,00	€ 264,00	€ 512,00	€ 300,00	€ 574,00
No.ord.	60235884	60235866	60236084	60236066	60235984	60235966



classe LTX-3

Trapano-avvitatore a 3 velocità

Max coppia dura	130 Nm
Ø in acciaio / legno	16 mm / 68 mm
Ø muratura	16 mm
No. giri a vuoto	0 - 450 / 0 - 2.000 / 0 - 4.000 /min
Apertura mandrino	13 mm
Peso (senza batt.)	2 kg

BRUSHLESS

130 Nm

VELOCITÀ MOLTO ELEVATA 4.000 giri



	SB 18 LTX-3 BL I Metal	
Versione	corpo	2x 5.5 Ah LiHD
Prezzo	€ 354,00	€ 653,00
No.ord.	60318384	60318366



Serie inserti

Box 14 inserti

con porta-inserti magnetico a cambio rapido

- PH 1, 2
- PZ 1, 2
- Tagl. 4, 6
- Esag. 3, 4, 5
- TX 10, 15, 20, 25, 30



€ 16,40  
No.ord. 626703

Box 30 inserti

con porta-inserti magnetico a cambio rapido + adattatore per bussole

- PH 1, 2 x2, 3
- PZ 1, 2 x2, 3
- Tagl. 3, 4, 5, 6
- Esag. 3, 4, 5, 6
- TX 10, 15, 20, 25, 27, 30, 40
- TX 10, 15, 20, 25, 27, 30, 40



€ 23,40  
No.ord. 626700

Box 55 inserti

con porta-inserti magnetico a cambio rapido

- lungh. 25 mm
- PH 1 x3, 2 x6, 3 x3
- PZ 1 x3, 2 x6, 3 x3
- Tagl. 4 x3, 6 x3
- TX 10 x2, 15 x2, 20 x2, 25 x2, 27 x2, 30 x2, 40 x2
- TX 10 x1, 15 x1, 20 x1, 25 x1, 27 x1, 30 x1, 40 x1
- Esag. 4 x3, 5 x3, 6 x3
- lungh. 70 mm
- PH 1, 2, 3
- PZ 1, 2
- Tagl. 6
- TX 20, 25



€ 43,90  
No.ord. 626702

classe LTX

Trapano-avvitatore / Maschiatrice

Max coppia dura	130 Nm
Ø in acciaio / legno	13 mm / 68 mm
No. giri a vuoto	0 - 550 / 0 - 2.000 /min
Mandrino (x punte) e maschi	M8 - M12 M4 - M6
Peso (senza batt.)	1,8 kg

BRUSHLESS

130 Nm



	GB 18 LTX BL Q I	
Versione	corpo	2x 5.5 Ah LiHD
Prezzo	€ 448,00	€ 653,00
No.ord.	60236284	60236266





## Avvitatori a massa battente **BRUSHLESS**

SSD 18 LT 200 BL

**200 Nm**  
**1/4"**

corpo	2x 5.2 Ah
€ 171,00 No.ord. 60239784	€ 339,00 No.ord. 60239787



Coppia max.	200 Nm
Attacco	1/4" esagono cavo (interno)
No. giri a vuoto	0-3.050 /min
Livelli di n. giri/coppia	3
Peso (senza batt.)	1,1 kg

SSW 18 LTX 800 BL

**800 Nm**  
**1/2"**

corpo	2x 5.2 Ah
€ 329,00 No.ord. 60240384	€ 520,00 No.ord. 60240365



Coppia max.	800 Nm
Coppia max. in svitatura	1.200 Nm
Attacco	1/2" quadro esterno
No. giri a vuoto	0-2.575 /min
Livelli di n. giri/coppia	12
Peso (senza batt.)	1,9 kg

SSW 18 LTX 1450 BL

**1.450 Nm**  
**1/2"**

corpo	2x 5.5 Ah LiHD
€ 463,00 No.ord. 60240184	€ 723,00 No.ord. 60240166



Coppia max.	1.450 Nm
Coppia max. in svitatura	1.900 Nm
Attacco	1/2" quadro esterno
No. giri a vuoto	0-1.500 /min
Livelli di n. giri/coppia	12
Peso (senza batt.)	2,9 kg

SSW 18 LT 300 BL

**300 Nm**  
**1/2"**

corpo	2x 5.2 Ah
€ 216,00 No.ord. 60239884	€ 394,00 No.ord. 60239887



vedi  
**SUPERPROMO**  
**100 YEARS**

Coppia max.	300 Nm
Coppia max. in svitatura	480 Nm
Attacco	1/2" quadro esterno
No. giri a vuoto	0-3.050 /min
Livelli di n. giri/coppia	3
Peso (senza batt.)	1,1 kg

SSW 18 LTX 400 BL

**400 Nm**  
**1/2"**

corpo	2x 5.2 Ah
€ 286,00 No.ord. 60220584	€ 454,00 No.ord. 60220587



Coppia max.	400 Nm
Coppia max. in svitatura	620 Nm
Attacco	1/2" quadro esterno
No. giri a vuoto	0-2.150 /min
Livelli di n. giri/coppia	12
Peso (senza batt.)	1,3 kg

SSW 18 LTX 1750 BL

**1.750 Nm**  
**3/4"**

corpo	2x 5.5 Ah LiHD
€ 443,00 No.ord. 60240284	€ 729,00 No.ord. 60240266



Coppia max.	1.750 Nm
Coppia max. in svitatura	2.100 Nm
Attacco	3/4" quadro esterno
No. giri a vuoto	0-1.650 /min
Livelli di n. giri/coppia	12
Peso (senza batt.)	3 kg





## Smerigliatrici diritte

GVB 18 LTX BL 11-28 Compact

**BRUSHLESS**



Ø collare	43 mm	corpo	
Apertura della pinza	6 mm	€ 232,00	
No. giri a vuoto	8.000 - 28.000 /min	No.ord.	60082885
Peso (senza batt.)	1,1 kg		

GVB 18 LTX BL 11-7 HT

**BRUSHLESS**



Ø collare	43 mm	corpo	
Apertura della pinza	6 mm	€ 400,00	
No. giri a vuoto	1.500 - 7.000 /min	No.ord.	60082985
Peso (senza batt.)	1,5 kg		

GVB 18 LTX BL 11-28

**BRUSHLESS**



Ø collare	43 mm	corpo	
Apertura della pinza	6 mm	€ 288,00	
No. giri a vuoto	8.000 - 28.000 /min	No.ord.	60082684
Peso (senza batt.)	1,4 kg		



# Per ogni applicazione la giusta smerigliatrice angolare a batteria

La gamma di smerigliatrici angolari a batteria è equivalente a quelle a cavo da 700 a 2400 Watt - dalla smerigliatrice a testa ribassata e compatta alla potentissima smerigliatrice angolare da Ø 230 mm.

## Troncare, sgrossare e levigare a batteria.

### Artigianato edile + ristrutturazione

Tutti i tipi di lavori di troncatura, ad esempio piastrelle, tegole, profilati, barre filettate, profili di installazione, acciaio da armature, ecc.

### Industria di lavorazione del metallo

Lavori di troncatura o sgrossatura leggeri o medi, sbavature e nell'installazione/montaggio in loco

700 W

900 W

1.100 W

1.500 W

2.400 W



## Mini-smerigliatrice angolare

CC 18 LTX BL

**BRUSHLESS**



+ 5 mole

12V  
CC 12 BL

corpo + 5 mole	€ 156,00	No.ord.	60034984
corpo + 5 mole	€ 142,00	No.ord.	60034885

Ø mola	76 mm
No. giri a vuoto	20.000 /min
Peso (senza batt.)	0,64 kg

## Smerigliatrice a testa ribassata

WF 18 LTX 125 Quick



corpo	€ 275,00	No.ord.	60130684
-------	----------	---------	----------

Ø mola	125 mm
No. giri a vuoto	8.000 /min
Peso (senza batt.)	2 kg

## Smerigliatrice angolare

WVB 18 LT BL 11-125 Quick Inox

**BRUSHLESS**



Inox

corpo	€ 326,00	No.ord.	61309185
-------	----------	---------	----------

Ø mola	125 mm
No. giri a vuoto	2.000 - 7.600 /min
Peso (senza batt.)	1,8 kg



### Artigianato di lavorazione del metallo

Lavori da leggeri a mediamente impegnativi di troncatura e sgrossatura, sbavatura

### 2.400 W

per posatori di tetti, piastrellisti, costruzioni di strade e ferrovie, vigili del fuoco, servizi di protezione civile



## Smerigliatrici angolari

**700 Watt** / Ø 125 mm



W 18 7-125

No. giri a vuoto	8.500 /min	
Peso (senza batt.)	1,6 kg	
Versione	corpo	2x 5.2 Ah
Prezzo	€ 150,00	€ 319,00
No.ord.	60237184	60237187



**1.100 Watt** / Ø 125 mm

**BRUSHLESS**



W 18 LT BL 11-125    WB 18 LT BL 11-125 Quick    WV 18 LT BL 11-125 Quick



**+** vedi **SUPERPROMO 100 YEARS**

**FRENO MOTORE  
BATTERIA RUOTABILE  
SBLOCCO MOLA QUICK**

**REGOLAZIONE VELOCITÀ  
FRENO MOTORE  
BATTERIA RUOTABILE  
SBLOCCO MOLA QUICK**

No. giri a vuoto	10.000 /min		10.000 /min		2.800 - 10.000 /min	
Peso (senza batt.)	1,8 kg		1,8 kg		1,8 kg	
Versione	corpo	2x 5.2 Ah	corpo	2x 5.2 Ah	corpo	2x 5.5 Ah LIHD
Prezzo	€ 234,00	€ 402,00	€ 249,00	€ 464,00	€ 293,00	€ 528,00
No.ord.	61305284	61305287	61305484	61305465	61305784	61305766

**900 Watt** / Ø 125 mm



W 18 L 9-125



No. giri a vuoto	8.500 /min	
Peso (senza batt.)	1,6 kg	
Versione	corpo	2x 5.2 Ah
Prezzo	€ 177,00	€ 340,00
No.ord.	60224784	60224787



**BRUSHLESS**  
W 18 L BL 9-125

No. giri a vuoto	10.000 /min	
Peso (senza batt.)	1,5 kg	
Versione	corpo	2x 5.2 Ah
Prezzo	€ 209,00	€ 378,00
No.ord.	60237484	60237487

**1.500 Watt** / Ø 125 mm

**BRUSHLESS**



WB 18 LTX BL 15-125 Quick    WV 18 LTX BL 15-125 Quick    WPBA 18 LTX BL 15-125 Quick DS

**+** **FRENO MOTORE**

**REGOLAZIONE VELOCITÀ  
FRENO MOTORE**

**AUTOBALANCER  
INTERRUTTORE UOMO PRESENTE  
FRENO MOTORE**



No. giri a vuoto	10.000 /min		2.500 - 10.000 /min		10.000 /min	
Peso (senza batt.)	2 kg		2 kg		2,2 kg	
Versione	corpo	2x 5.5 Ah LIHD	corpo	2x 5.5 Ah LIHD	corpo	
Prezzo	€ 339,00	€ 643,00	€ 372,00	€ 654,00	€ 369,00	
No.ord.	60173084	60173066	60173184	60173166	60173484	

**2.400 Watt** / Ø 230 mm

**BRUSHLESS**

**2x18V**

WPB 36-18 LTX BL 24-230 Quick

No. giri a vuoto	6.000 /min	
Peso (senza batt.)	4,6 kg	
Versione	corpo	4x 8.0 Ah LIHD
Prezzo	€ 442,00	€ 1.018,00
No.ord.	61310384	61310381



## Martelli perforatori SDS-plus combinati (anche per scalpellatura)

BH 18 LTX BL 16

**BRUSHLESS**

**1,3 Joule**



corpo  
**€ 273,00**  
No.ord. 60032484

2x 5.2 Ah  
**€ 441,00**  
No.ord. 60032483

BH 12 BL 16  
corpo  
**€ 258,00**  
No.ord. 60020784

Ø calcestruzzo 16 mm  
Energia max. colpo (EPTA) 1,3 J  
No. max. colpi 5.250 /min  
Peso (senza batt.) 1,6 kg

KH 18 LTX 24

**2,1 Joule**



corpo  
**€ 231,00**  
No.ord. 60171284

2x 5.2 Ah  
**€ 399,00**  
No.ord. 60171287

Ø calcestruzzo 24 mm  
Energia max. colpo (EPTA) 2,1 J  
No. max. colpi 5.200 /min  
Peso (senza batt.) 2,6 kg

KH 18 LTX BL 24

**BRUSHLESS**

**2,2 Joule**



corpo  
**€ 329,00**  
No.ord. 60171384

vedi **SUPERPROMO 100 YEARS**

2x 5.2 Ah  
**€ 498,00**  
No.ord. 60171387

Ø calcestruzzo 24 mm  
Energia max. colpo (EPTA) 2,2 J  
No. max. colpi 4.750 /min  
Peso (senza batt.) 2,7 kg

KH 18 LTX BL 24 Q

**BRUSHLESS**

**2,2 Joule**



corpo  
**€ 403,00**  
No.ord. 60171484

2x 5.2 Ah  
**€ 571,00**  
No.ord. 60171487

Ø calcestruzzo 24 mm  
Energia max. colpo (EPTA) 2,2 J  
No. max. colpi 4.750 /min  
Peso (senza batt.) 3 kg

KH 18 LTX BL 28 Q

**BRUSHLESS**

**3,0 Joule**



corpo  
**€ 379,00**  
No.ord. 60171591

+5 punte/scalpelli (art. 6.30477)

2x 5.2 Ah  
**€ 577,00**  
No.ord. 60171592

Ø calcestruzzo 28 mm  
Energia max. colpo (EPTA) 3,0 J  
No. max. colpi 4.470 /min  
Peso (senza batt.) 3,4 kg

KHA 36-18 LTX 32

2x 18V

**3,1 Joule**



corpo  
**€ 597,00**  
No.ord. 60079684

4x 5.2 Ah + 2x caricabatt. ASC 55  
**€ 969,00**  
No.ord. 60079668

Ø calcestruzzo 32 mm  
Energia max. colpo (EPTA) 3,1 J  
No. max. colpi 4.500 /min  
Peso (senza batt.) 3,8 kg

### Semplicemente più mobili

Ancora più leggere! Ancora più compatte!

Impugnature per il trasporto con una, o due mani



### Semplicemente più precise

Tagli precisi con il nuovo sistema Precision Cut Line (PCL): precisa linea di taglio ombreggiata grazie alla luce LED.



### Semplice impiego

Prolunga laterale piano tavolo estraibile - anche rimovibile e posizionabile liberamente

Morsetto a rapido serraggio e possibile bloccaggio da sopra o di fronte



## Troncatrici radiali **BRUSHLESS**

KGS 18 LTX BL 216

Lama 216 x 30 mm  
Capacità di taglio 90°/90° 70 x 305 mm  
Capacità di taglio 45°/45° 40 x 215 mm  
Regolazione piano girevole sx/dx 50 / 50 °  
Inclinazione lama a sx/dx 47 / 2 °  
No. giri a vuoto 5.000 /min  
Peso (senza batt.) 12,8 kg



**Ø lama 216**

1x 4.0 Ah + ASC 55  
**€ 424,00**  
No.ord. 61421692

KGS 18 LTX BL 254

Lama 254 x 30 mm  
Capacità di taglio 90°/90° 92 x 305 mm  
Capacità di taglio 45°/45° 47 x 215 mm  
Regolazione piano girevole sx/dx 50 / 50 °  
Inclinazione lama a sx/dx 47 / 2 °  
No. giri a vuoto 4.000 /min  
Peso (senza batt.) 14,8 kg

**Ø lama 254**

1x 4.0 Ah + ASC 55  
**€ 524,00**  
No.ord. 61425492



KGS 18 LTX BL 305

Lama 305 x 30 mm  
Capacità di taglio 90°/90° 110 x 305 mm  
Capacità di taglio 45°/45° 67 x 215 mm  
Regolazione piano girevole sx/dx 50 / 60 °  
Inclinazione lama a sx/dx 47 / 47 °  
No. giri a vuoto 3.700 /min  
Peso (senza batt.) 17,4 kg

**Ø lama 305**

Doppia inclinazione a sx e dx

1x 4.0 Ah + ASC 55  
**€ 793,00**  
No.ord. 61430592





# Aspiratori

## Categoria filtraggio polveri



### Categoria L

- Max passaggio polvere 1%
- Ritenzione 99%:
- Polveri con valori AGW > 1 mg/m<sup>3</sup>
- Polveri leggermente pericolose



### Categoria M

- Max passaggio polvere 0,1%
- Ritenzione 99,9%:
- Polveri con valori AGW ≥ 0,1 mg/m<sup>3</sup>
- Polveri mediamente pericolose, ad es. polveri del legno (faggio/querchia)
- Polveri minerali classe M



### Categoria H

- Max passaggio polvere 0,0005%
- Ritenzione 99,995%:
- Polveri con valori AGW ≥ 0,1 mg/m<sup>3</sup>
- Polveri cancerogene
- Polveri con agenti patogeni



### Categoria HEPA

- Max passaggio polvere 0,05%
- Ritenzione 99,95%:
- Pollini
- Allergeni
- Polveri domestiche

**Start/Stop - Set Cordless Control**  
vedi pag. 33

## Aspiratori portatili



AS 18 L PC Compact



AS 18 HEPA PC Compact

	AS 18 L PC Compact	AS 18 HEPA PC Compact
Pulizia filtro	A PULSANTE	
Categoria filtraggio		
Max. volume d'aria	2.100 l/min	2.100 l/min
Depressione	120 hPa (mbar)	120 hPa (mbar)
Capacità serbatoio	6 l	6 l
Versione	corpo	corpo
Prezzo	€ 182,00	€ 197,00
No.ord.	60202885	60202985

## Compressore Power 160-5 18 LTX BL OF

**BRUSHLESS**



Potenza di aspirazione	120 l/min
Potenza di carica	70 l/min
Q.tà effettiva aria resa (con pressione all'80%)	60 l/min
Pressione massima	8 bar
Capienza serbatoio	5 l
Potenza nom. ass.	0,7 kW
Peso (senza batt.)	8,7 kg

corpo  
€ 365,00  
No.ord. 60152185

## Compressore AK 18 Multi



**21 pneumatici per automobili**  
con batt. 5.2 Ah

**+ 3 adattatori**  
- per materassini gonfiabili  
- valvola Presta (per biciclette)  
- per palloni

Potenza di carica	16 l/min
Pressione massima	11 bar
Lungh. tubo ad alta pressione	1.200 mm
Lungh. tubo ad alto volume	490 mm
Peso (senza batt.)	2,6 kg

corpo  
€ 159,00  
No.ord. 60079485

**NOVITÀ**

Aspiratori per polveri e liquidi

Tubo antistatico in dotazione

Set Cordless Control nei modelli ...CC



AS 36-18 L 20 PC



AS 36-18 L 20 PC-CC



AS 36-18 L 30 PC-CC



AS 36-18 M 30 PC-CC



AS 36-18 H 30 PC-CC

2x18V

	A PULSANTE				
Pulizia filtro	A PULSANTE				
Categoria filtraggio					
Max. volume d'aria	3.300 l/min	3.300 l/min	3.300 l/min	3.300 l/min	3.300 l/min
Depressione	140 hPa (mbar)	140 hPa (mbar)	140 hPa (mbar)	140 hPa (mbar)	140 hPa (mbar)
Capacità serbatoio	20 l	20 l	30 l	30 l	30 l
Dotazione					
Versione	corpo	corpo	corpo	corpo	corpo
Prezzo	€ 298,00	€ 376,00	€ 420,00	€ 508,00	€ 587,00
N.ord.	60207185	60207285	60207385	60207485	60207585

## Radio da cantiere RC 12-18 32W BT DAB+

**Funzione SplitSound**  
puoi connettere più radio e utilizzarle come amplificatori

**Caricabatterie integrato**

- Per le batterie da 12 V - 18 V
- Per cellulari con cavo USB-C o wireless

**Aggancio diretto con metaBOX**



corpo  
€ 368,00  
No.ord. 60077985

## Radio AM/FM R 12-18 BT

corpo  
€ 117,00  
No.ord. 60077785

con funzione Bluetooth



Potenza altoparlante	32 Watt
Radiofrequenza DAB+	174 - 240 MHz
Radiofrequenza FM	87,5 - 108 MHz
Dimensioni	313 x 295,5 x 350,5 mm
Peso (senza batt.)	6,8 kg

**NOVITÀ**



Inox

### Levigatrice a nastro per tubi RB 18 LTX 60



Velocità a vuoto del nastro 9.2 m/s  
Dimensioni del nastro abrasivo 30 x 533 mm  
Ø max. tubi 60 mm  
Peso (senza batt.) 2,7 kg

corpo  
**€ 834,00**  
No.ord. 60019285

### Lima a nastro BF 18 LTX 90



Velocità a vuoto del nastro 8 m/s  
Lungh. nastro abrasivo 457 mm  
Largh. nastro abrasivo 6 - 19 mm  
Peso (senza batt.) 2,1 kg

corpo  
**€ 525,00**  
No.ord. 60032185

### Satinatrice S 18 LTX 115



No. giri a vuoto 3.000 / min  
Filettatura albero M 14  
Ø rullo abrasivo 100 - 200 mm  
Peso (senza batt.) 2 kg

corpo  
**€ 542,00**  
No.ord. 60015485



### Rivettatrice NP 18 LTX BL 5.0

BRUSHLESS



**2.600 rivetti**  
per carica di batteria  
5.2 Ah  
Ø rivetti 5 mm



Ø rivetti x tutti i materiali 2,4 - 5,0 mm  
Ø max. rivetti alluminio 6,0 mm  
Forza di trazione 10.000 N  
Peso (senza batt.) 1,9 kg

corpo  
**€ 753,00**  
No.ord. 61900284

2x 4.0 Ah LiHD  
**€ 828,00**  
No.ord. 61900280

### Rivettatrice per inserti filettati NMP 18 LTX BL M10

BRUSHLESS



**INCLUDE**  
+ 3x spine filettate  
(M4, M5, M6)  
+ 3x naselli  
(M4, M5, M6)



Dadi (max.) per inserti filettati di:  
alluminio / acciaio / acciaio inox M10 / M8 / M6  
Forza di trazione 15.000 N  
Peso (senza batt.) 2 kg

corpo  
**€ 1.460,00**  
No.ord. 60178884

2x 4.0 Ah LiHD  
**€ 1.733,00**  
No.ord. 60178880

### Cesoia SCV 18 LTX BL 1.6

BRUSHLESS



Max. spessore taglio lamiera d'acciaio 400 N/mm<sup>2</sup> 1,6 mm  
Max. velocità di taglio 7 m/min  
Min. raggio curvatura 15 mm  
Peso (senza batt.) 1,4 kg

corpo  
**€ 605,00**  
No.ord. 60161584

Ricambio: Coppia lame (art. 6.30239)

### Roditrice NIV 18 LTX BL 1.6

BRUSHLESS



**Incluso**  
+  
Sacchetto raccogli scarti



Max. spessore taglio lamiera d'acciaio 400 N/mm<sup>2</sup> 1,6 mm  
Max. velocità di taglio 2,6 m/min  
Min. raggio curvatura 40 mm  
Peso (senza batt.) 1,3 kg

corpo  
**€ 642,00**  
No.ord. 60161484

Ricambio: punzone (art. 6.30243), matrice (art. 6.30247)

### Sega circolare per metallo MKS 18 LTX 58



Spessore di taglio regol. a 90° 0-58 mm  
Max. velocità di taglio 31 m/s  
Max. no. giri 3.600 / min  
Ø lama x foro 165 x 20 mm  
Peso (senza batt.) 2,8 kg

corpo  
**€ 406,00**  
No.ord. 60077184

corpo  
+ binario guida (160 cm)  
**€ 471,00**  
No.ord. 691114



**Chiodatrice**  
NFR 18 LTX 90 BL

**BRUSHLESS**

per ogni carica della batteria 4,0 Ah LiHD fino a

**550** colpi



Velocità di chiodatura	2/s
Capacità caricatore	47 chiodi
Nastratura chiodi	30 - 34 °
Lunghezza chiodi	50 - 90 mm
Ø chiodi	2,9 - 3,3 mm
Peso (senza batt.)	4,1 kg



corpo  
**€ 634,00**  
No.ord. 61209084

2x 4.0 Ah LiHD  
**€ 846,00**  
No.ord. 61209080

**Elevata potenza**

Tecnologia pneumatica che riduce considerevolmente la manutenzione, motore Brushless per una elevata potenza di impatto.



**2 chiodi al secondo**

- 2 modalità di funzionamento selezionabili:
- colpo singolo per la massima precisione
  - colpi in sequenza per rapide chiodature in serie

**Massima sicurezza**

Due sistemi di blocco indipendenti proteggono l'operatore da avvii involontari

**Levigatrice orbitale**  
SM 18 LTX BL

**BRUSHLESS**

**NOVITÀ**

Per superfici piane

Per angoli e bordi

Con piastra intercambiabile



Dim. piastre levigatura	100x150 mm / 80x133 mm (delta)
No. orbite a vuoto	8.000 - 20.000 /min
Ø orbita	2 mm
Peso (senza batt.)	1,1 kg

corpo  
**€ 273,00**  
No.ord. 60208984



**Pistola ingrassatrice**  
FP 18 LTX



Pressione di espulsione	690 / 414 bar
Velocità di espulsione	100 / 290 g/min
Lunghezza del tubo flessibile	1.200 mm
Peso (senza batt.)	4 kg

corpo  
**€ 338,00**  
No.ord. 60078985



**Pialla**  
HO 18 LTX 20-82



corpo  
**€ 282,00**  
No.ord. 60208284

Largh. piallatura	82 mm
Prof. di piallatura	0 - 2.6 mm
N. giri a vuoto	16.000 /min
Peso (senza batt.)	2,7 kg

**Levigatrice roto-orbitale**  
SXA 18 LTX 150 BL

**BRUSHLESS**



corpo  
**€ 273,00**  
No.ord. 60041184

Ø platorello	150 mm
No. rotazioni a vuoto	4.000-10.000 /min
Ø orbita	3 mm
Peso (senza batt.)	1,3 kg

**COMBO**



**Levigatrice roto-orbitale**  
SXA 18 LTX 125 BL

**BRUSHLESS**

**Aspiratore compatto**  
AS 18 L PC Compact

corpi  
**€ 383,00**  
No.ord. 691199

**Avvitatore per cartongesso**  
HBS 18 LTX BL 3000

**BRUSHLESS**



corpo  
**€ 276,00**  
No.ord. 62006284

2x 2.0 Ah  
**€ 431,00**  
No.ord. 62006250

per legno e cartongesso

No. giri a vuoto	0-3.000 /min
Coppia max.	10 Nm
Attacco	Esag. cavo 1/4"
Peso (senza batt.)	1 kg



**Avvitatore per cartongesso**  
TBS 18 LTX BL 5000

**BRUSHLESS**



corpo  
**€ 276,00**  
No.ord. 62006384

2x 2.0 Ah  
**€ 431,00**  
No.ord. 62006350

per cartongesso

No. giri a vuoto	0-5.000 /min
Coppia max.	6 Nm
Attacco	Esag. cavo 1/4"
Peso (senza batt.)	0,9 kg

**Multitool**  
Set MT 18 LTX



Attacco utensile: compatibile con OIS e Starlock

No. oscillazioni a vuoto	7.000-18.000 /min
Angolo oscillazione dx/sx	1,6 °
Peso (senza batt.)	1,4 Kg

corpo  
**€ 229,00**  
No.ord. 61302184

**Multitool**  
MT 18 LTX BL QSL

**BRUSHLESS**



Attacco utensile: compatibile con Starlock e StarlockPlus

No. oscillazioni a vuoto	8.000-20.000 /min
Angolo oscillazione dx/sx	1,6 °
Peso (senza batt.)	1,3 kg

corpo  
**€ 262,00**  
No.ord. 61308884

2x 4.0 Ah LiHD  
**€ 498,00**  
No.ord. 61308880

# PICK+MIX 18V





































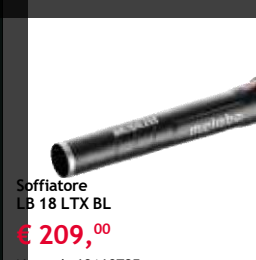

Scegli la macchina giusta per te e abbina un kit energia!

2x 5.2 Ah  
1x ASC 5



€ 199,00  
No.ord. 6.85059

<p>Trapano-avvitatore SB 18 L BL € 190,00 No.ord. 61315784</p> 	<p>Trapano-avvitatore BS 18 L BL Q € 209,00 No.ord. 61315684</p> 	<p>Trapano-avvitatore BS 18 LT € 157,00 No.ord. 60210284</p> 	<p>Trapano-avvitatore SB 18 LTX Impuls € 217,00 No.ord. 60219284</p> 		
<p>Trapano-avvitatore BS 18 LTX-3 BL Q I € 311,00 No.ord. 60318484</p> 	<p>Trapano-avvitatore BS 18 LTX-3 BL I Metal € 361,00 No.ord. 60318184</p> 	<p>Trapano-avvitatore/maschiatrice GB 18 LTX BL Q I € 448,00 No.ord. 60236284</p> 	<p>Avvitatore a massa battente SSD 18 LT 200 BL € 171,00 No.ord. 60239784</p> 	<p>Martello combinato KH 18 LTX BL 24 Q + ISA 24 LTX € 568,00 No.ord. 60171490</p> 	
<p>Martello combinato KH 18 LTX BL 28 Q € 379,00 No.ord. 60171591</p> 	<p>Seghetto alternativo ST 18 L 90 € 168,00 No.ord. 60104784</p> 	<p>Sega dritta SSEP 18 LTX BL MVT € 403,00 No.ord. 60225884</p> 	<p>Sega circolare KS 18 LTX 57 € 275,00 No.ord. 60185784</p> 	<p>Sega circolare KS 18 LTX 57 BL € 302,00 No.ord. 61185784</p> 	
<p>Levigatrice orbitale SXA 18 LTX 125 BL € 218,00 No.ord. 60014684</p> 	<p>Multitool MT 18 LTX BL QSL € 262,00 No.ord. 61308884</p> 	<p>Mini smerigliatrice angolare CC 18 LTX BL € 156,00 No.ord. 60034984</p> 	<p>Smerigliatrice angolare W 18 7-125 € 150,00 No.ord. 60237184</p> 	<p>Smerigliatrice angolare WB 18 LTX BL 15-125 Q € 339,00 No.ord. 60173084</p> 	<p>Smerigliatrice angolare WB 18 LTX BL 15-150 Q € 327,00 No.ord. 60173284</p> 
<p>Smerigliatrice dritta GVB 18 LTX BL 11-28 € 288,00 No.ord. 60082684</p> 	<p>Roditrice NIV 18 LTX BL 1.6 € 642,00 No.ord. 60161484</p> 	<p>Gesovia SCV 18 LTX BL 1.6 € 605,00 No.ord. 60161584</p> 	<p>Smussatrice KFM 18 LTX-3 RF € 1.030,00 No.ord. 60175484</p> 	<p>Chiodatrice NFR 18 LTX 90 BL € 634,00 No.ord. 61209084</p> 	<p>Pistola ingrassatrice FP 18 LTX € 338,00 No.ord. 60078985</p> 
<p>Soffiatore AG 18 € 136,00 No.ord. 60224285</p> 	<p>Soffiatore LB 18 LTX BL € 209,00 No.ord. 60160785</p> 	<p>Sega a catena MS 36-18 LTX BL 40 € 328,00 No.ord. 60161385</p> 	<p>Pistola incollatrice HK 18 LTX 20 € 96,00 No.ord. 60079784</p> 	<p>Pistola a cartucce KPA 18 LTX 400 € 418,00 No.ord. 60120685</p> 	<p>Pistola a cartucce KPA 18 LTX 600 € 442,00 No.ord. 60120785</p> 
<p>Box termico KB 18 BL € 138,00 No.ord. 60079185</p> 	<p>Aspiratore AS 18 L PC € 209,00 No.ord. 60202185</p> 	<p>Faro da cantiere BSA 18 LED 4.000 € 185,00 No.ord. 60150585</p> 	<p>Faro da cantiere BSA 18 LED 10.000 € 279,00 No.ord. 60150685</p> 	<p>Faro da cantiere BSA 18 LED 5.000 DUO-S € 263,00 No.ord. 60150785</p> 	<p>Ventilatore AV 18 € 136,00 No.ord. 60617685</p> 

# SCEGLI L'AUTONOMIA E LA POTENZA DI CUI HAI BISOGNO

18 V

## Kit 5.2 Ah

- ✓ 2x 5.2 Ah Li-Power
- ✓ 1x ASC 55
- ✓ Borsone



€ 235,00  
No.ord. 685212

## Kit 4.0 Ah

- ✓ 2x 4.0 Ah LiHD
- ✓ 1x ASC 55
- ✓ Borsone



LiHD  
TECHNOLOGY

€ 207,00  
No.ord. 685210

## Kit 8.0 Ah

- ✓ 2x 8.0 Ah LiHD
- ✓ 1x ASC 145
- ✓ MetaBOX



LiHD  
TECHNOLOGY

Carica ultraveloce  
€ 428,00  
No.ord. 685131

## Kit 5.5 Ah

- ✓ 2x 5.5 Ah LiHD
- ✓ 1x ASC 145
- ✓ Borsone



€ 341,00  
No.ord. 685211

LiHD  
TECHNOLOGY

## Kit 5.5 Ah

- ✓ 3x 5.5 Ah LiHD
- ✓ 1x ASC 145



LiHD  
TECHNOLOGY

€ 428,00  
No.ord. 685074

## Kit 10.0 Ah

- ✓ 2x 10.0 Ah LiHD
- ✓ 1x ASC 145
- ✓ MetaBOX 145



LiHD  
TECHNOLOGY

Carica ultraveloce  
€ 512,00  
No.ord. 685142

LA TECNOLOGIA A BATTERIA PIÙ PERFORMANTE AL MONDO

+ POTENZA

+ AUTONOMIA

+ LONGEVITÀ



## Batteria 2.0 Ah



€ 80,00  
No.ord. 625026

## Batteria 4.0 Ah



€ 106,00  
No.ord. 625027

## Batteria 5.2 Ah



€ 119,00  
No.ord. 625028

## Batteria 4.0 Ah LiHD



€ 119,00  
No.ord. 625367

## Batteria 5.5 Ah LiHD



€ 189,00  
No.ord. 625368

## Batteria 8.0 Ah LiHD



€ 210,00  
No.ord. 625369

## Batteria 10.0 Ah LiHD



€ 277,00  
No.ord. 625549

## Caricabatteria ASC 55



€ 69,00  
No.ord. 627044

# COMBO 18 V

**BRUSHLESS**

vedi  
**SUPERPROMO**  
**100 YEARS**



Avvitatore a massa battente  
SSD 18 LT 200 BL  
+  
Trapano-avvitatore a percussione  
SB 18 LT BL

1x  
2x 5.2 Ah  
**€ 486,00**  
No.ord. 685200



Trapano-avvitatore a percussione  
SB 18 LT  
+  
Smerigliatrice angolare  
W 18 L 9-125

2x  
2x 5.2 Ah  
**€ 501,00**  
No.ord. 60224701

**BRUSHLESS**



Trapano-avvitatore a percussione  
SB 18 LTX BL I  
+  
Smerigliatrice angolare  
WB 18 LT BL 11-125 Q

2x  
2x 5.5 Ah LiHD  
**€ 701,00**  
No.ord. 61305401

**BRUSHLESS**



Martello perforatore combinato  
KH 18 LTX BL 24  
+  
Smerigliatrice angolare  
W 18 LT BL 11-125

2x  
2x 5.2 Ah  
**€ 704,00**  
No.ord. 60171301



Trapano-avvitatore  
BS 18 LT  
+  
Martello perforatore combinato  
KH 18 LTX 24  
+  
Smerigliatrice angolare  
W 18 L 9-125

3x  
3x 5.2 Ah  
**€ 766,00**  
No.ord. 60224703

**BRUSHLESS**



Trapano-avvitatore  
BS 18 LT BL  
+  
Martello perforatore  
BH 18 LTX BL 16  
+  
Smerigliatrice angolare  
W 18 LT BL 11-125

3x  
3x 5.2 Ah  
**€ 901,00**  
No.ord. 61305203

# SISTEMA 12 V

Trapani-avvitatori PowerMaxx

BS BL

2x 2.0 Ah  
**€ 151,00**  
No.ord. 60172150

BS BL Q  
sistema Quick

2x 2.0 Ah  
**€ 191,00**  
No.ord. 60174950

SB BL Basic  
a percussione

2x 2.0 Ah  
**€ 153,00**  
No.ord. 60178450

**BRUSHLESS**

Max. coppia dura 38 Nm  
Ø in acciaio/legno tenero 10 mm / 32 mm  
Ø in muratura (solo SB) 10 mm  
No. giri a vuoto 0-400 / 0-1.500 /min  
Apertura mandrino 1,5 - 10 mm  
Peso (senza batt.) 700 gr



Max. coppia dura 40 Nm  
Ø in acciaio/legno 10/18 mm  
No. giri a vuoto 0-360 / 0-1.400 /min  
Apertura mandrino 1 - 10 mm  
Peso (senza batt.) 0,840 kg

BS 12

2x 2.0 Ah  
**€ 164,00**  
No.ord. 60103650

SB 12  
a percussione

2x 2.0 Ah  
**€ 172,00**  
No.ord. 60107650



**BRUSHLESS**

Max. coppia dura 45 Nm  
Ø in acciaio/legno 10 / 35 mm  
No. giri a vuoto 0-450 / 0-1.600 /min  
Apertura mandrino 1,5 - 10 mm  
Peso (senza batt.) 0,8 kg

BS 12 BL

2x 2.0 Ah  
**€ 199,00**  
No.ord. 60104450

SB 12 BL  
a percussione

2x 2.0 Ah  
**€ 207,00**  
No.ord. 60104650

BS 12 BL Q  
sistema Quick

2x 2.0 Ah  
**€ 232,00**  
No.ord. 60104550

Avvitatore a massa battente

**BRUSHLESS**

Max. coppia dura 140 - 70 Nm  
No. giri a vuoto 0-2.500 / 0-1.250 /min  
Livelli coppia/velocità 2  
Attacco utensile Esagono cavo 1/4"  
Peso (senza batt.) 0,770 kg

SSD 12 BL

corpo  
**€ 168,00**  
No.ord. 60111589

2x 2.0 Ah  
**€ 240,00**  
No.ord. 60111550



# COMBO 12 V

Trapano-avvitatore  
BS 12  
+  
Avvitatore a massa battente  
SSD 12

2x 2.0 Ah  
**€ 253,00**  
No.ord. 685166



Trapano-avvitatore  
BS 12 BL Q  
+  
Avvitatore a massa battente  
SSD 12 BL

1x 2.0 Ah  
1x 4.0 Ah LiHD  
**€ 306,00**  
No.ord. 685227

**BRUSHLESS**



SCOPRI L'INTERA GAMMA SUL SITO!

SSE 12 BL



MT 12



SRA 12 BL



SMA 12 BL



SXA 12-125 BL

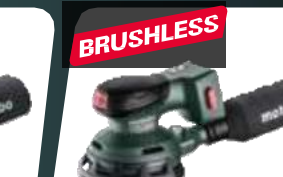

metabo.com/it/it/macchine/sistemi-a-batteria/classe-12-volt-a-slitta/

Prezzi IVA esclusa 27

# SPECIALE GIARDINAGGIO 18V

Cura di siepi, arbusti, bordi, alberi e prati.



## Tosaerba **BRUSHLESS**

RM 36-18 LTX BL 46

superfici fino a **800 m<sup>2</sup>**

**2x18V**

Largh. di taglio	46 cm
Altezza di taglio da-a	25-80 mm
Volume sacco raccolta	55 l
Peso (senza batt.)	24,5 kg

corpo

**€ 494,00**

No.ord. 60160685



RM 36-18 LTX BL 36

superfici fino a **350 m<sup>2</sup>**

**2x18V**

Largh. di taglio	36 cm
Altezza di taglio da-a	20-70 mm
Volume sacco raccolta	45 l
Peso (senza batt.)	12,6 kg

corpo

**€ 291,00**

No.ord. 60171685



Scopri tutti gli accessori!  
Inquadra il QrCode  
per maggiori dettagli



## Decespugliatori **BRUSHLESS**

FSD 36-18 LTX BL 40

per ridotti  
spazi di manovra

**2x18V**

Tipo impugnatura	ad arco
Ø taglio	40 cm
Ø filo	2 mm
No. giri a vuoto	0-6.000 / min
Peso (senza batt.)	3,5 kg

corpo

**€ 288,00**

No.ord. 60161085



FSB 36-18 LTX BL 40

per grandi  
superfici

**2x18V**

Dotazione



Tipo impugnatura	a manubrio
Ø taglio	40 cm
Ø filo	2 mm
No. giri a vuoto	0-6.000 / min
Peso (senza batt.)	3,9 kg

corpo

**€ 348,00**

No.ord. 60161185



## Tagliabordi **BRUSHLESS**

RTD 18 LTX BL 30

**1x18V**

per piccole e  
medie superfici

SMONTABILE  
per un facile trasporto

Tipo di impugnatura	ad arco
Ø taglio	30 cm
Ø filo	2 mm
No. giri a vuoto	0-6.500 / min
Peso (senza batt.)	3,4 kg

corpo

**€ 191,00**

No.ord. 60172085





**Sega a catena**  
MS 36-18 LTX BL 40

2x18V

BRUSHLESS

36 cm



Lunghezza di taglio	36 cm	corpo
Max. velocità della catena	22 m/s	€ 328,00
Peso (senza batt.)	3,2 kg	No.ord. 60161385



**Potatore**  
MS 18 LTX 15



Set potatore + asta telescopica	corpo
€ 196,00	€ 165,00
No.ord. 691229	No.ord. 60085684
Lunghezza di taglio	15 cm
Max. velocità della catena	5 m/s
Spessore della maglia motrice	1,1 mm
Peso (senza batt.)	1,6 kg
	1x 2.0 Ah
	€ 220,00
	No.ord. 60085650



**Sistema azionante multifunzione**  
MA 36-18 LTX BL Q

2x18V

BRUSHLESS



Tipo di impugnatura	ad arco	corpo
No. giri a vuoto	0-7.000 / 0-8.200/min	€ 247,00
Peso (senza batt.)	3 kg	No.ord. 60172585

**Attrezzi intercambiabili:**

**tagliasiepi**  
MA-HS 50



Lungh. taglio	48 cm
Spess. taglio	22 mm
No. tagli	0-2.600 / 0-3.100/min
Lungh. (con motore)	2,6 m
Peso	2,8 kg
	€ 184,00
	No.ord. 60172685

**potatore**  
MA-MS 25



Max. veloc. catena	16 - 18 m/s
Lungh. taglio	24 cm
Lungh. (con motore)	2 m
Peso	1,7 kg
	€ 184,00
	No.ord. 60172785

**decespugliatore**  
MA-FS 40



Ø taglio	40 cm
No. giri a vuoto	0-5.300 / 0-6.000/min
Peso	1,6 kg
	€ 114,00
	No.ord. 60172885



**Soffiatore**  
LB 18 LTX BL

BRUSHLESS



Quantità aria max.	650 m3/h	corpo
Velocità aria max.	150 km/h	€ 209,00
Livello pressione acustica	89 dB	No.ord. 60160785
Peso (senza batt.)	2,1 kg	

**Irroratore a zaino**  
RSG 18 LTX 15



corpo
€ 477,00
No.ord. 60203885

Capacità serbatoio	15 l
Pressione di esercizio	1-3 bar
Volume di irrorazione (a 1,5 bar / 2,0 Ah)	90 l
Peso (senza batt.)	4 kg

**Pompa ad immersione**  
TPF 18 LTX 2200



ideale per drenaggi

corpo
€ 106,00
No.ord. 60172985

Portata max.	2.200 l/h
Prevalenza / pressione max.	22 m / 2,2 bar
Livello minimo di aspirazione	1-2 mm
Max. profondità di immersione	2 mt
Peso (senza batt.)	2,1 kg

**Forbici rifilaerba-siepi**  
SGS 18 LTX Q



corpo
€ 130,00
No.ord. 60160984

No. tagli	2.300 / min
Peso (senza batt.)	0,8 kg
Con lama da arbusti	
Lungh. taglio	20 cm
Spessore taglio	8 mm
Con lama tagliaerba	
Larghezza taglio	11,5 cm
Fornibile anche in versione 12 V	

**Tagliasiepi**  
HS 18 LTX BL 55

BRUSHLESS

50 cm



Lungh. taglio	50 cm	corpo
N. tagli	3.400/min	€ 263,00
Spess. taglio max.	21 mm	No.ord. 60172285
Peso (senza batt.)	4 kg	

HS 18 LTX BL 65

BRUSHLESS

60 cm



Lungh. taglio	60 cm	corpo
N. tagli	3.400/min	€ 287,00
Spess. taglio max.	21 mm	No.ord. 60172385
Peso (senza batt.)	4,2 kg	

HS 18 LTX BL 75

BRUSHLESS

70 cm



Lungh. taglio	70 cm	corpo
N. tagli	3.400/min	€ 311,00
Spess. taglio max.	21 mm	No.ord. 60172485
Peso (senza batt.)	4,4 kg	

HS 18 LTX 45

43 cm



Lungh. taglio	43 cm	corpo
N. tagli	2.600/min	€ 140,00
Spess. taglio max.	19 mm	No.ord. 60171785
Peso (senza batt.)	2 kg	

HS 18 LTX 55

53 cm



Lungh. taglio	53 cm	corpo
N. tagli	2.600/min	€ 148,00
Spess. taglio max.	19 mm	No.ord. 60171885
Peso (senza batt.)	2,2 kg	

HS 18 LTX 65

63 cm



Lungh. taglio	63 cm	corpo
N. tagli	2.600/min	€ 163,00
Spess. taglio max.	19 mm	No.ord. 60171985
Peso (senza batt.)	2,3 kg	



Aspiratori con avviamento automatico macchina (escl.o AS 20 L PC)

Categoria L



AS 20 L PC

Pulizia filtro  
**A PULSANTE**

Max. volume d'aria 4.200 l/min  
Depressione 225 hPa (mbar)  
Capacità serbatoio 20 l

€ 188,00  
No.ord. 602083



ASA 20 L PC

Pulizia filtro  
**A PULSANTE**

Max. volume d'aria 4.200 l/min  
Depressione 225 hPa (mbar)  
Capacità serbatoio 20 l

€ 232,00  
No.ord. 602085



ASR 25 L SC

Pulizia filtro  
**SEMIAUTOMATICA**

Max. volume d'aria 4.380 l/min  
Depressione 270 hPa (mbar)  
Capacità serbatoio 25 l

€ 525,00  
No.ord. 602024



ASA 30 L PC

Pulizia filtro  
**A PULSANTE**

Max. volume d'aria 4.200 l/min  
Depressione 225 hPa (mbar)  
Capacità serbatoio 30 l

€ 266,00  
No.ord. 602086



ASR 35 L ACP

Pulizia filtro  
**AUTOMATICA**

Max. volume d'aria 4.380 l/min  
Depressione 270 hPa (mbar)  
Capacità serbatoio 35 l

€ 624,00  
No.ord. 602057



ASR 50 L SC

Pulizia filtro  
**SEMIAUTOMATICA**

Max. volume d'aria 4.380 l/min  
Depressione 270 hPa (mbar)  
Capacità serbatoio 50 l

€ 608,00  
No.ord. 602034



Categoria M



ASA 30 M PC

Pulizia filtro  
**A PULSANTE**

Max. volume d'aria 4.200 l/min  
Depressione 225 hPa (mbar)  
Capacità serbatoio 30 l

€ 331,00  
No.ord. 602087



ASR 35 M ACP

Pulizia filtro  
**AUTOMATICA**

Max. volume d'aria 4.380 l/min  
Depressione 270 hPa (mbar)  
Capacità serbatoio 35 l

€ 820,00  
No.ord. 602058



Categoria H



ASA 30 H PC

Pulizia filtro  
**A PULSANTE**

Max. volume d'aria 4.200 l/min  
Depressione 225 hPa (mbar)  
Capacità serbatoio 30 l

€ 387,00  
No.ord. 602088



ASR 35 H ACP

Pulizia filtro  
**AUTOMATICA**



Max. volume d'aria 4.380 l/min  
Depressione 270 hPa (mbar)  
Capacità serbatoio 35 l

€ 943,00  
No.ord. 602059



Categoria filtraggio polveri

La sigla della macchina contiene una lettera (L, M, H) relativa alla categoria di filtraggio.

Dal 2005 - EN 60335-2-69, Appendice AA (estratto)		Pericoli / adatti per	Smaltimento
Categorie polveri	Max. passaggio polvere		
L 	1 %	Ritenzione 99%: ✓ Polveri con valori AGW > 1 mg/m <sup>3</sup> ✓ Polveri leggermente pericolose	
M 	0,1 %	Ritenzione 99,9%: ✓ Polveri con valori AGW ≥ 0,1 mg/m <sup>3</sup> ✓ Polveri mediamente pericolose, ad es. polveri del legno (faggio/quercia) ✓ Polveri minerali classe M	Smaltimento a basso livello di polvere
H 	0,0005 %	Ritenzione 99,995%: ✓ Polveri con valori AGW ≥ 0,1 mg/m <sup>3</sup> ✓ Polveri cancerogene ✓ Polveri con agenti patogeni	Smaltimento senza polvere

Sistema di avviamento:

Tutti gli aspiratori Metabo a cavo sono dotati di un sistema di avviamento automatico

(ad eccezione del modello AS 20 L PC).

Se collegati con un utensile a cavo, l'avviamento della macchina corrisponde all'avviamento automatico dell'aspiratore.

Per favorire la compatibilità tra questi aspiratori e macchine a batteria, Metabo offre un sistema di collegamento senza fili per l'attivazione simultanea dell'utensile e dell'aspiratore.

Start/Stop-Set Cordless Control



composto da  
✓ una presa a ricezione  
✓ un trasmettitore  
✓ 3 fascette  
✓ batteria CR 2032



€ 110,  
No.ord. 630231

Compatibile con tutti gli aspiratori Metabo

## Martelli SDS-max per forare e demolire



7,1 Joule

KH 5-40



8,5 Joule

KHE 5-40



8,6 Joule

KHA 18 LTX BL 40

Potenza nom. ass.	1.100 W	1.100 W	-
Ø calcestruzzo (punte martello)	40 mm	40 mm	40 mm
No. percussioni max.	2.800 /min	3.000 /min	3.200 /min
Peso (senza batt./cavo)	7,1 kg	7,1 kg	6,9 kg
Prezzo	€ 458,00	€ 578,00	€ 631,00
No.ord.	60076350	60039150	60075284 (corpo macchina)



8,7 Joule

KHEV 5-40 BL



12,2 Joule

KHEV 8-45 BL



18,8 Joule

KHEV 11-52 BL

Potenza nom. ass.	1.150 W	1.500 W	1.500 W
Ø calcestruzzo (punte martello)	40 mm	45 mm	52 mm
No. percussioni max.	2.900 /min	2.900 /min	2.360 /min
Peso (senza cavo)	8,3 kg	10,1 kg	12,4 kg
Prezzo	€ 792,00	€ 951,00	€ 1.101,00
No.ord.	60076550	60076650	60076750

## per demolire



7,1 Joule

MH 5



7,1 Joule

MHE 5

Potenza nom. ass.	1.100 W	1.100 W
No. percussioni max.	3.000 /min	3.000 /min
Peso (senza cavo)	5,6 kg	5,7 kg
Prezzo	€ 460,00	€ 487,00
No.ord.	60014750	60014850



8,7 Joule

MHEV 5 BL



18 Joule

MHEV 11 BL

Potenza nom. ass.	1.150 W	1.500 W
No. percussioni max.	2.900 /min	2.100 /min
Peso (senza cavo)	7,9 kg	12,2 kg
Prezzo	€ 675,00	€ 929,00
No.ord.	60076950	60077050

# DIMENTICA I PROBLEMI !

## Assistenza totale GRATUITA

### NESSUN COSTO DI RIPARAZIONE anche per usura

Servizio valido previa registrazione sul sito [www.metabo-martelli.it](http://www.metabo-martelli.it) entro 4 settimane dalla data di acquisto



## Punte SDS-max

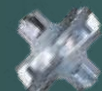

»Pro 4«					4 taglienti				
Ø	Lungh. tot mm	Lungh. utile mm	No.ord	Prezzo €	Ø	Lungh. tot mm	Lungh. utile mm	No.ord	Prezzo €
16	340	200	623317	€ 41,70	28	520	400	623333	€ 67,90
18	540	400	623320	€ 51,00	30	520	400	623339	€ 82,40
20	920	800	623323	€ 82,40	32	920	800	623342	€ 121,50
22	520	400	623325	€ 52,30	38	520	400	623347	€ 121,50
25	520	400	623330	€ 61,20	40	720	600	623350	€ 202,50
					52	520	400	623338	€ 208,70



»Pro 4 P«					4 taglienti				
Ø	Lungh. tot mm	Lungh. utile mm	No.ord	Prezzo €	Ø	Lungh. tot mm	Lungh. utile mm	No.ord	Prezzo €
12	340	200	623193	€ 46,40	20	520	400	623233	€ 60,10
12	940	800	623211	€ 85,10	20	920	800	623236	€ 92,70
14	540	400	623213	€ 60,30	22	520	400	623238	€ 63,30
16	340	200	623215	€ 48,00	24	320	200	623241	€ 63,70
16	740	600	623218	€ 74,80	25	320	200	623243	€ 64,50
18	540	400	623229	€ 58,70	26	520	400	623252	€ 92,60
18	940	800	623231	€ 95,40	28	520	400	623255	€ 90,60

## Punte SDS-plus



»Pro 4«		2 taglienti		
Ø	Lungh. tot mm	Lungh. utile mm	No.Ord	Prezzo €
5	160	100	631821	€ 4,30
5,5	260	200	625249	€ 7,00
6	210	150	631826	€ 4,70
6,5	260	200	631876	€ 8,00
8	210	150	631834	€ 4,40
10	160	100	631838	€ 4,30
12	160	110	631844	€ 5,00
14	210	160	631850	€ 8,50
14	260	210	631851	€ 9,40
14	450	400	631801	€ 20,00
16	160	110	631854	€ 9,80
16	310	260	631856	€ 12,60
18	300	250	631806	€ 25,90
20	450	400	630537	€ 34,50
22	600	550	631811	€ 54,00
24	450	400	630541	€ 44,60
25	600	550	631815	€ 72,30
26	450	400	630548	€ 49,00



»Pro 4« Premium		4 taglienti		
Ø	Lungh. tot mm	Lungh. utile mm	No.Ord	Prezzo €
5	165	100	626201	€ 5,30
6	115	50	626204	€ 5,00
6	215	150	626206	€ 6,80
6,5	165	100	626209	€ 11,00
6,5	265	200	626211	€ 12,00
8	165	100	626216	€ 6,00
8	265	200	626218	€ 8,50
10	165	100	626220	€ 6,70
10	215	150	626221	€ 7,60
10	265	200	626222	€ 8,90
12	160	100	626225	€ 7,90
12	260	210	626227	€ 10,30
14	210	160	626231	€ 14,90
16	160	110	626234	€ 28,50
16	260	210	626238	€ 20,50
18	250	200	631703	€ 27,60
25	250	200	626123	€ 52,60
28	450	400	631711	€ 62,00

## SCALPELLI SDS-plus / SDS-max

### »professional«

Massima longevità e resa di asportazione

- Impiego di pregiato acciaio bonificato
- Speciale processo di lavorazione e tempera, adatto anche alla riaffilatura
- Gamma completa di scalpelli per svariati impieghi speciali come p.es. lo scalpello per canaline o inserti per picchetti.



### »professional premium«

Massima efficienza di demolizione

- Autoaffilanti, per la massima resa di demolizione
- La particolare geometria del tagliente impedisce l'inceppamento
- Zone temperate ad induzione, per la migliore trasmissione del colpo e resistenza alla rottura.

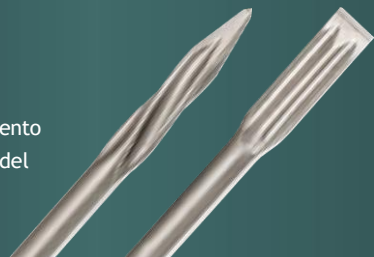

Scopri tutti gli accessori!

## Martelli perforatori SDS-plus combinati (anche per scalpellatura)



	KHE 2645	KHE 2660 Quick	KHE 3251 set
Potenza nom. ass.	850 W	850 W	800 W
Ø calcestruzzo	26 mm	26 mm (punte piene) 68 mm (corone)	32 mm (punte piene) 82 mm (corone)
No. percussioni max.	4.300 /min	4.300 /min	4.470 /min
Peso (senza cavo)	2,9 kg	3,1 kg	3,6 kg
Prezzo	€ 177,00	€ 265,00	€ 413,00
No.ord.	60171050	60066350	60065953

## Trapani a percussione



	SBE 800-2	SBE 850-2	SBEV 1300-2
Potenza nom. ass.	800 W	850 W	1.300 W
Ø calcestruzzo/acciaio/legno	18 / 13 / 40 mm	18 / 13 / 40 mm	22 / 16 / 40 mm
No. percussioni max.	0-1.200 / 0-3.200 /min	0-1.100 / 0-3.100 /min	0-1.100 / 0-3.100 /min
Peso (senza cavo)	2,3 kg	2,6 kg	2,8 kg
Prezzo	€ 136,00	€ 185,00	€ 300,00
No.ord.	60174450	60078250	60078550

## Serie punte con codolo cilindrico

### per METALLO

#### HSS RETTIFICATE

19 punte HSS-G € 23,70  
da Ø 1-10 con cadenza 0,5 mm No.ord. 627153

25 punte HSS-G € 44,10  
da Ø 1-13 con cadenza 0,5 mm No.ord. 627154

#### TITANIO RETTIFICATE

19 punte HSS-TIN € 24,70  
da Ø 1-10 con cadenza 0,5 mm No.ord. 627156

#### COBALTO RETTIFICATE

19 punte HSS-CO € 54,00  
da Ø 1-10 con cadenza 0,5 mm No.ord. 627157



### per LEGNO

#### ELICOIDALI

8 punte € 9,50  
Ø 3, 4, 5, 5.5, 6, 7, 8, 10 mm No.ord. 626705

### per MURATURA

#### RIPORTATE IN METALLO DURO

8 punte € 15,30  
Ø 3, 4, 5, 5.5, 6, 7, 8, 10 mm No.ord. 626706



Smerigliatrici diritte  
GE 710 Plus



Elevata velocità

Ø collare	43 mm
Apertura della pinza	6 mm
No. giri a vuoto	10.000 - 30.500 /min
Peso (senza cavo)	1,6 kg

€ 259,00  
No.ord. 600616

GE 950 G Plus



Elevata coppia per  
ruote lamellari

Ø collare	43 mm
Apertura della pinza	6 mm
No. giri a vuoto	2.500 - 8.700 /min
Peso (senza cavo)	1,7 kg

€ 378,00  
No.ord. 600618

Smerigliatrici doppie da banco



DS 150 M



con protezione  
antiriavviamento

DSD 200 Plus



	DS 125 M	DS 150 M	DS 150 Plus	DS 200 Plus	DSD 200 Plus
Potenza nom. assorb.	200 W	370 W	400 W	600 W	750 W
Mole (Ø x spess. x foro)	125 x 20 x 20 mm	150 x 20 x 20 mm	150 x 20 x 20 mm	200 x 25 x 32 mm	200 x 25 x 32 mm
No. giri a vuoto	2.980 /min	2.980 /min	2.980 /min	2.980 /min	2.980 /min
Peso	6,7 kg	8,7 kg	10,2 kg	17,5 kg	17,8 kg
Prezzo	€ 83,00	€ 104,00	€ 150,00	€ 210,00	€ 279,00
No.ord.	604125	604150	604160	604200	604210

TRIFASE 400 V

Smerigliatrice/levigatrice da banco  
BS 200 Plus



Potenza nom. assorb.	600 W
Mole (Ø x spess. x foro)	200 x 25 x 32 mm
No. giri a vuoto	2.980 /min
Lungh. braccio levig. nastro	480 mm
Largh. nastro abrasivo	50 mm
Lungh. nastro abrasivo	1.000 / 1.020 mm
Peso	16,9 kg

€ 288,00  
No.ord. 604220

Troncatrice a mola per metallo

CS 22-355

2.300 Watt

€ 238,00  
No.ord. 601786

CS 24-355 S

2.400 Watt

€ 256,00  
No.ord. 601787

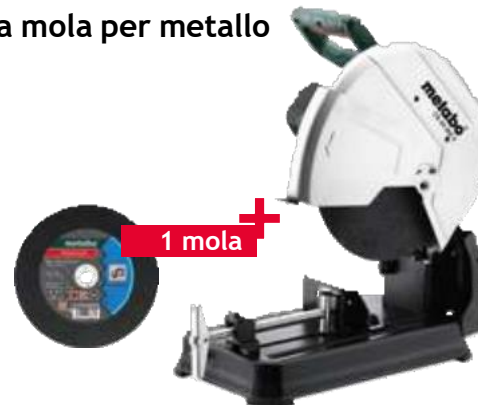

1 mola

Ø mola	355 mm
Capacità di taglio:	
Tubi tondi	132 mm
Tubi quadri	120 x 120 mm
Tubi rettangolari	100 x 208 mm
Profili a L	150 x 150 mm
Apertura max. morsa a vite	248 mm
Peso (senza cavo)	16,8 kg



# Le nuove smerigliatrici angolari Brushless. Made in Germany.

Non saranno state le prime  
MA SONO LE MIGLIORI!

Maggiore prestazione.

fino al **60%** di tagli  
in più

Maggiore longevità.

**3x** maggiore  
longevità

Maggiore efficienza.

**20%** di risparmio  
di energia



2.000 Watt di potenza  
in una smerigliatrice angolare compatta,  
dotata di tutti i sistemi di sicurezza Metabo  
e con motore Marathon Brushless



	WEBA 20-125 Q BL	WEVBA 20-125 Q BL	WEPBA 20-125 Q DS BL	WEPBA 20-150 Q DS BL
Ø mola	125 mm	125 mm	125 mm	150 mm
No. giri a vuoto	11.000 /min	3.300 - 11.000/min	11.000 /min	9.600 /min
Peso (senza cavo)	2,6 kg	2,6 kg	2,6 kg	2,7 kg
Drop Security			✓	✓
Autobalancer	✓	✓	✓	✓
Interr. uomo presente			✓	✓
No.ord.	600642	600641	600643	600645
Prezzo	€ 381,00	€ 391,00	€ 404,00	€ 416,00

## Smerigliatrici angolari

### 1.100-1.350 Watt Ø 125 mm



W 11-125 Quick

WEV 11-125 Quick

W 13-125 Quick



No. giri a vuoto	11.000 /min	2.800 - 10.500 /min	11.000 /min
Peso (senza cavo)	2,3 kg	2,1 kg	2,4 kg
Prezzo	€ 126, <sup>00</sup>	€ 179, <sup>00</sup>	€ 148, <sup>00</sup>
No.ord.	603623	603625	603627

### 1.550-1.700 Watt Ø 125 mm



WE 15-125 Quick

WEV 15-125 Quick

WE 17-125 Quick



No. giri a vuoto	11.000 /min	2.800 - 11.000 /min	11.000 /min
Peso (senza cavo)	2,5 kg	2,5 kg	2,5 kg
Prezzo	€ 191, <sup>00</sup>	€ 201, <sup>00</sup>	€ 209, <sup>00</sup>
No.ord.	600448	600468	600515

### 1.900 Watt Ø 125 e 180 mm



WE 19-125 Q M-Brush

WEV 19-125 Q M-Brush

WE 19-180 Quick RT



No. giri a vuoto	11.000 /min	2.800 - 11.000 /min	8.200 /min
Peso (senza cavo)	2,5 kg	2,5 kg	2,7 kg
Prezzo	€ 232, <sup>00</sup>	€ 260, <sup>00</sup>	€ 266, <sup>00</sup>
No.ord.	613105	613108	601088



### 2.400 Watt Ø 230 mm



WE 2400-230



No. giri a vuoto	6.600 /min
Peso (senza cavo)	6 kg
Prezzo	€ 174, <sup>00</sup>
No.ord.	606484

### 2.600 Watt Ø 230 mm



WE 26-230 MVT Quick



No. giri a vuoto	6.600 /min
Peso (senza cavo)	6,3 kg
Prezzo	€ 246, <sup>00</sup>
No.ord.	606475

### per INOX



WEV 17-125 Quick Inox



No. giri a vuoto	2.000 - 7.600 /min
Peso (senza cavo)	2,5 kg
Prezzo	€ 337, <sup>00</sup>
No.ord.	600517

### testa ribassata



WEF 9-125 Quick



No. giri a vuoto	10.000 /min
Peso (senza cavo)	2,1 kg
Prezzo	€ 354, <sup>00</sup>
No.ord.	613060

## Particolarità delle nostre smerigliatrici angolari:

- Motore Marathon**  
brevettata protezione antipolvere e straordinaria resistenza termica anche in applicazioni estreme e continuative.
- Sistema Quick**  
rapida sostituzione della mola, senza attrezzi. Veloce, comodo e sicuro.
- Avviamento morbido**  
per impedire il leggero contraccolpo all'avviamento.
- Frizione di sicurezza S-automatic**  
minimo contraccolpo in caso di blocco della mola. Massimo controllo e sicurezza.
- Protezione anti-riavviamento**  
impedisce l'avviamento accidentale in seguito a un'interruzione di corrente.
- Elettronica VTC**  
(Vario-Tacho-Constamatic) numero di giri variabili, che rimangono costanti anche sotto carico.
- Elettronica TC**  
(Tacho-Constamatic) rapido avanzamento del lavoro, grazie alla velocità costante sotto carico.
- Metabo Vibra Tech (MVT)**  
riduce le vibrazioni per lavorare nel massimo comfort anche in caso di impiego continuato.
- Tecnologia M-Brush**  
carboncini tre volte più longevi. Nessuna interruzione per manutenzione.
- Sistema antivibrazione**  
50% di minori vibrazioni. Protezione della salute e consumo dimezzato delle mole.

# Mole per TRONCATURA metalli

Serie	Ø x spessore x foro mm	Grana/durezza	Adatto per	Conf. pz.	No.Ord	Prezzo € cad.
<b>FERRO / ACCIAIO - INOX</b>						
	115 x 1,0 x 22,23	A46-T	• BUONA RESA E DURATA	25	616270	€ 1,20
	125 x 1,0 x 22,23	A60-T	• SOTTILE MOLA PER TRONCARE per la lavorazione di materiali inossidabili a parete sottile come tubi, lamiere, profilati, fili, come anche per una generale lavorazione del metallo	10	616263	€ 1,20
	125 x 1,0 x 22,23	A46-T		25	616271	€ 1,20
	180 x 1,5 x 22,23	A46-T		25	616273	€ 3,00
	230 x 1,9 x 22,23	A46-T	• Materiali non ferrosi, privi di zolfo e cloro	25	616274	€ 3,80
	76 x 1,0 x 10,00	A46-U	• OTTIMA RESA E ELEVATA DURATA	5	626870	€ 10,10
	115 x 1,0 x 22,23	A60-R		25	616186	€ 2,00
	115 x 1,6 x 22,23	A46-R	• MOLA SOTTILE AD ELEVATA PRESTAZIONE specifica per materiali inossidabili a parete sottile come tubi, lamiere, profilati, fili.	25	616181	€ 1,90
	125 x 1,0 x 22,23	A60-R		25	616187	€ 2,30
	125 x 1,6 x 22,23	A46-R		25	616182	€ 2,30
	150 x 1,6 x 22,23	A30-R	• Materiali non ferrosi, privi di zolfo e cloro	25	616183	€ 2,60
	180 x 1,6 x 22,23	A30-R		25	616184	€ 3,30
230 x 1,9 x 22,23	A30-R	25		616185	€ 4,10	
<b>FERRO / ACCIAIO</b>						
	76 x 1,0 x 10,00	C30-S	• OTTIMA RESA E ELEVATA DURATA	5	626871	€ 10,10
	115 x 1,0 x 22,23	A60-T		25	616188	€ 1,90
	115 x 1,6 x 22,23	A46-T	• SOTTILE MOLA PER TRONCARE AD ELEVATA PRESTAZIONE, specifica per materiali a parete sottile come lamiere, tubi, profilati e fili	25	616191	€ 1,90
	125 x 1,0 x 22,23	A60-T		25	616189	€ 2,30
	125 x 1,6 x 22,23	A46-T		25	616192	€ 2,30
	180 x 2,0 x 22,23	A36-T	• RESA ESTREMAMENTE ALTA E ELEVATA DURATA • Mola universale per la lavorazione del metallo	25	616111	€ 3,50
	230 x 2,5 x 22,23	A36-T		25	616115	€ 4,50
	<b>INOX</b>					
	115 x 1,0 x 22,23	A60-U	• MASSIMA RESA E DURATA MOLTO ELEVATA • Mola ultrasottile specifica per la lavorazione dell'acciaio, utilizzabile nella costruzione di veicoli, contenitori, carrozzerie, quadri elettrici ad armadio • Materiali non ferrosi, privi di zolfo e cloro	25	616216	€ 2,30
	115 x 1,6 x 22,23	A46-U		25	616218	€ 2,30
	125 x 1,0 x 22,23	A60-U		25	616220	€ 2,30
	150 x 1,6 x 22,23	A46-U		25	616224	€ 3,00
	180 x 1,6 x 22,23	A46-U		25	616226	€ 3,80
	230 x 1,9 x 22,23	A36-U		25	616228	€ 5,00

# Mole per SGROSSATURA metalli

Serie	Ø x spessore x foro mm	Grana/durezza	Adatto per	Conf. pz.	No.Ord	Prezzo € cad.
<b>FERRO / ACCIAIO</b>						
	115 x 6,0 x 22,23	A24-N	• ELEVATA RESA E DURATA • Mola universale per la lavorazione di tutti i tipi di metallo	25	616726	€ 1,90
	125 x 6,0 x 22,23	A24-N		25	616730	€ 2,30
	180 x 6,0 x 22,23	A24-N		10	616560	€ 3,80
	230 x 6,0 x 22,23	A24-N		10	616572	€ 5,30

## Smussatrici per metalli



	KFM 9-3 RF	KFMV 17-15 F
Altezza smusso 45° max.	4 mm	15 mm
Potenza nom. assorb.	900 W	1.700 W
No. giri a vuoto	4.500-11.500 /min	6.200-12.000 /min
Tipo bordi	Smusso/stondo	Smusso
Raggio stondatura	R2/R3	-
Peso (senza cavo)	2,5 kg	6,3 kg
Prezzo	€ 1.030,00	€ 2.735,00
No.ord.	60175170	60177050



Angolatura smusso regolabile 0°-90°

Maggiore precisione rispetto a una smerigliatrice angolare



## Fresa spianatrice PFM 17



per rimuovere cordoni di saldatura IN UN UNICO PASSAGGIO

+ inclusa guida parallela magnetica

Altezza di fresatura da-a	-1,5 mm - 6 mm
Largh. di fresatura max.	25 mm
Potenza nom. assorb.	1.700 W
No. giri a vuoto	8.000 - 12.600 /min
Peso (senza cavo)	4,6 kg
Prezzo	€ 2.753,00
No.ord.	60178950



## Satinatrice SE 17-200 RT



con 1 rullo lamellare P80 (art. 623479)

Potenza nom. assorb.	1.700 W
No. giri a vuoto	800-3.000/min
Ø rullo abrasivo	100-200 mm
Larghezza rullo abrasivo	50-100 mm
Peso (senza cavo)	2,9 kg
Prezzo	€ 511,00
No.ord.	60225953

## Lucidatrice PE 15-20 RT



con platorello

Ø platorello	150 mm
Potenza nom. assorb.	1.500 W
No. giri a vuoto	300-1.900/min
Per platorelli max.	180 mm
Filettatura	M 14
Peso (senza cavo)	2,4 kg

€ 366,00  
No.ord. 61520053

## Troncatrici

## COMPATTA

KS 216 M

Ø lama 216



Ø lama x foro	216 x 30 mm
Capacità di taglio 90°/90°	60 x 120 mm
Capacità di taglio 45°/45°	45 x 80 mm
Regol. piano girevole sx/dx	47 / 47 °
Inclinazione lama a sx/dx	47 / 2 °
Potenza nominale ass.	1.350 W
No. giri a vuoto	5.000 /min
Peso	8,7 kg

€ 177,00  
No.ord. 610216

## RADIALI

KGS 216 M

Ø lama 216



Ø lama x foro	216 x 30 mm
Capacità di taglio 90°/90°	70 x 305 mm
Capacità di taglio 45°/45°	40 x 215 mm
Regol. piano girevole sx/dx	50 / 50 °
Inclinazione lama a sx/dx	47 / 2 °
Potenza nominale ass.	1.500 W
No. giri a vuoto	5.000 /min
Peso	13,4 kg

€ 285,00  
No.ord. 613216

KGS 305 M

Ø lama 305

Doppia inclinazione



Ø lama x foro	305 x 30 mm
Capacità di taglio 90°/90°	110 x 305 mm
Capacità di taglio 45°/45°	67 x 215 mm
Regol. piano girevole sx/dx	50 / 60 °
Inclinazione lama a sx/dx	47 / 47 °
Potenza nominale ass.	2.000 W
No. giri a vuoto	3.700 /min
Peso	18,6 kg

€ 749,00  
No.ord. 613305

KGS 254 M

Ø lama 254



Ø lama x foro	254 x 30 mm
Capacità di taglio 90°/90°	92 x 305 mm
Capacità di taglio 45°/45°	47 x 215 mm
Regol. piano girevole sx/dx	50 / 50 °
Inclinazione lama a sx/dx	47 / 2 °
Potenza nominale ass.	1.800 W
No. giri a vuoto	4.500 /min
Peso	16,1 kg

€ 413,00  
No.ord. 613254

KGS 315 Plus

Ø lama 315



Ø lama x foro	315 x 30 mm
Capacità di taglio 90°/90°	120 x 320 mm
Capacità di taglio 45°/45°	76 x 223 mm
Regol. piano girevole sx/dx	47 / 60 °
Inclinazione lama a sx/dx	46 / 46 °
Potenza nominale ass.	1.600 W
No. giri a vuoto	3.100 - 4.100 /min
Peso	27,2 kg

€ 1.181,00  
No.ord. 0103150000

## con PIANETTO

KGT 305 M

Ø lama 305



Ø lama x foro	305 x 30 mm
Capacità di taglio 90°/90°	102 x 150 mm
Capacità di taglio 45°/45°	45 x 115 mm
Regol. piano girevole sx/dx	52 / 52 °
Inclinazione lama a sx/dx	47 / 2 °
Potenza nominale ass.	1.600 W
No. giri a vuoto	3.700 /min
Peso	22 kg

€ 841,00  
No.ord. 619004

con BATTUTA  
A REGOLAZIONE SIMMETRICA

KGSV 72 Xact SYM

Ø lama 216



Ø lama x foro	216 x 30 mm
Capacità di taglio 90°/90°	72 x 305 mm
Capacità di taglio 45°/45°	42 x 215 mm
Regol. piano girevole sx/dx	50 / 50 °
Inclinazione lama a sx/dx	47 / 47 °
Potenza nominale ass.	1.500W
No. giri a vuoto	2.200 - 6.300 /min
Peso	16,1 kg

€ 925,00  
No.ord. 612216



## Precision Cut Line System (PCL)

Il LED posizionato sulle troncatrici crea una linea di taglio ombreggiata della lama sul pezzo di lavorazione. Questo sistema garantisce maggiore precisione e visibilità anche con piena luce naturale, rispetto al sistema laser, e facilita il cambio della lama poiché non richiede alcun aggiustamento o regolazione.



Bloccaggio rapido in orizzontale o verticale attraverso un sicuro sistema di morse.



## Avviamento morbido

per evitare di danneggiare la trasmissione del motore (eccetto KS 216 M)



## Doppia inclinazione

I modelli a batteria e cavo con lama da 305, la KGS 315 Plus e la KGSV 72 Xact SYM hanno la possibilità della doppia inclinazione della lama (da -47° a 47°) a destra e a sinistra. Questo innovativa funzionalità garantisce la massima flessibilità per tutte le applicazioni.



## Migliorata aspirazione dei trucioli

grazie al sacchetto raccogli-polvere integrato.



## Cavalletti-basamenti per troncatrici

KSU 100

✓ Lunghezza 100 mm  
✓ Peso 16 kg

€ 178,00  
No.ord. 629004

KSU 251

con funzione trolley  
✓ Lunghezza 127 - 250 cm  
✓ Peso 23 kg

€ 275,00  
No.ord. 629005

KSU 401

con funzione trolley  
✓ Lunghezza 168 - 400 mm  
✓ Peso 25 kg

€ 429,00  
No.ord. 629006

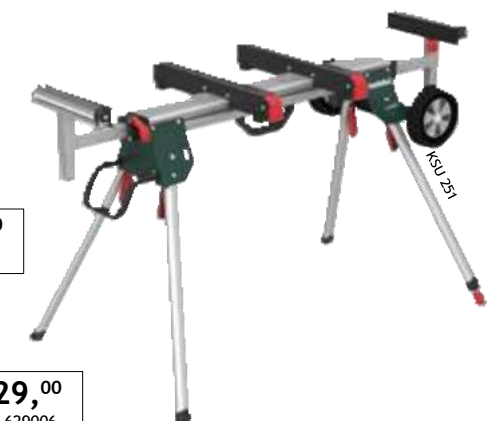

**Sega a nastro**  
BAS 318



**Guidalama di precisione a 3 rullini HSS**  
per risultati di taglio precisi

**Piano di taglio in ghisa grigia**

**Guida precisa per tagli paralleli**  
con doppio bloccaggio e fissaggio rapido

**Possibilità di collegare un aspiratore esterno**  
per lavorare con un ridotto sviluppo di polvere

**Cavalletto basamento con ruote**

Potenza nom. assorbita	900 W
Altezza di taglio	170 mm
Larghezza di passaggio	307 mm
Superf. piano appoggio	560x400 mm
Lunghezza nastro	2.240 mm
Peso	79 kg

**€ 706,00**  
No.ord. 619009

**Pialla a spessore**  
DH 330



Spessore / largh. max lavorabile	152 / 330 mm
Prof. di piallata regolabile	0 - 3 mm
Potenza nom. assorbita	1.800 W
Materiale piano di lavoro	Alluminio rivestito in acciaio Inox
Dimensioni	579 x 857 x 574 mm
Peso (senza cavo)	35 kg

**€ 725,00**  
No.ord. 0200033000

**Pialla a filo e spessore**  
HC 260 C - 2,2 WNB



Spessore / largh. max lavorabile	160 / 260 mm
Prof. di piallata regolabile	0 - 3 mm
Potenza nom. assorbita	2.200 W
Materiale piano di lavoro	Fusione alluminio
Dimensioni	1.110 x 620 x 980 mm
Peso (senza cavo)	71 kg

**€ 1.512,00**  
No.ord. 0114026000

**Sega circolare da banco**  
TS 254 M



**OMAGGIO +**  
Cavalletto / basamento  
TSU

Ø lama x foro	254 x 30 mm
Altezza max. di taglio 90° / 45°	80 / 48 mm
Potenza nom. assorbita	1.500 W
Largh. taglio max. con guida	520 mm
Max. superficie appoggio	880 x 740 mm
Ambito inclinazione lama	-1,5° - 46,5°
No. giri a vuoto	4.200 / min
Peso	24,4 kg

**€ 572,00**  
No.ord. 691154



**Slitta a spinta**  
TS

- incluso listello estendibile della battuta
- elevata scorrevolezza

**€ 142,00**  
No.ord. 628900

**Sega circolare da banco**  
TKHS 315 C - 2,0 WNB



Ø lama x foro	315 x 30 mm
Altezza max. di taglio 90° / 45°	85 / 60 mm
Potenza nom. assorbita	2.000 W
Largh. taglio max. su guida	290 mm
Max. superficie appoggio	800 x 550 mm
Ambito inclinazione lama	0 - 45°
No. giri a vuoto	2.980 / min
Peso	62 kg

**€ 483,00**  
No.ord. 0103152000

**Sega circolare da banco**  
TS 254



Ø lama x foro	254 x 30 mm
Altezza max. di taglio 90° / 45°	87 / 54 mm
Potenza nom. assorbita	1.700 W
Largh. taglio max. con guida	630 mm
Max. superficie appoggio	970 x 995 mm
Ambito inclinazione lama	-1,5° - 46,5°
No. giri a vuoto	4.200 / min
Peso	33,4 kg

**€ 997,00**  
No.ord. 600668

**Pialla**  
HO 26-82



Larghezza piallatura	82 mm
Prof. di piallatura regol.	0-2,6 mm
Potenza nom. ass.	620 W
Peso (senza cavo)	2,7 kg

**€ 203,00**  
No.ord. 602682

**Fresa sverniciatrice**  
LF 850 S



Prof. fresatura	0 - 0,3 mm
Raggio rotazione tagliente	80 mm
Potenza nom. assorb.	850 W
Peso (senza cavo)	2,5 kg

**€ 336,00**  
No.ord. 60104950



Levigatrici orbitali

piastra per persiane +



FSR 200 Intekit

SR 2185

SRE 4351 TurboTec

Dimensione piastra	114x102 mm	92x184 mm	114x229 mm
Potenza nom. ass.	200 W	210 W	350 W
Ø orbita	1,4 mm	2 mm	2,2 mm
Peso (senza cavo)	1,3 kg	1,5 kg	2,6 kg
Prezzo	€ 166,00	€ 123,00	€ 302,00
No.ord.	6006651	60044150	611351

Levigatrici roto-orbitali



SXE 3150

SXE 450 TurboTec

SXE 150-5.0 BL

SXE 150-2.5 BL

Ø platorello	150 mm	150 mm	150 mm	150 mm
Potenza nom. ass.	310 W	350 W	350 W	350 W
Ø orbita	3 mm	2,8/6,2 mm	5 mm	2,5 mm
Peso (senza cavo)	1,6 kg	2,2 kg	1 kg	1 kg

Prezzo	€ 152,00	€ 260,00	€ 651,00	€ 651,00
No.ord.	600444	600129	61505070	61502570

Rifilatore FM 500-6



€ 73,00  
No.ord. 601741

Potenza nom. assorbita	500 W
No. giri a vuoto	32.000 /min
Apertura pinza di serraggio	6 mm
Peso (senza cavo)	1,3 kg

Multitool MT 400 Q set



€ 265,00  
No.ord. 60140650

Potenza nom. assorbita	400 W
No. oscillazioni a vuoto	11.000 - 18.500/min
Angolo di oscillazione a sx/dx	1,6°
Peso (senza cavo)	1,4 kg

Risultati di taglio precisi con l'impiego di un binario di guida.



Nessun contraccolpo in caso di bloccaggio della lama  
Massima protezione per l'operatore grazie alla funzione Anti Kick-Back e al fast brake Metabo.

BRUSHLESS

Prof. max. di taglio 90° / 45° 66 / 43 mm

Ambito inclinazione lama -1° / + 46°

Peso (senza cavo) 4,9 kg

Sega circolare ad affondamento KT 66 BL



€ 578,00  
No.ord. 60116650

NOVITÀ



Set KT 66 BL + binario FS 160



€ 657,00  
No.ord. 691219

Seghe circolari



KS 55 FS

KS 66 FS

KS 85 FS

Potenza nom. assorb.	1.200 W	1.500 W	2.000 W
Ø lama x foro	160 x 20 mm	190 x 30 mm	235 x 30 mm
Prof. max taglio 90° / 45°	55 / 39 mm	66 / 47 mm	85 / 65 mm
No. giri a vuoto	5.600 /min	5.000 /min	4.500 /min
Peso (senza cavo)	4 kg	4,9 kg	8,4 kg

Versione	solo macchina	solo macchina	con binario FS 160	solo macchina	con binario FS 160
Prezzo	€ 177,00	€ 255,00	€ 337,00	€ 400,00	€ 457,00
No.ord.	600955	60106650	691135	60108550	691149

Lame per SEGHE CIRCOLARI



power cut wood

- ✓ Per tagli grossolani e mediofini con avanzamento veloce in legno massello
- ✓ Parzialmente utilizzabili per legno da costruzione con chiodi e resti di cemento

Ø x foro (mm)	Spessore	n° denti	Prezzo €	No.ord.
190 x 30	1,4	16	€ 44,40	628006
235 x 30	1,8	24	€ 35,30	628677



multi cut

- ✓ Impiego universale per materiali più impegnativi
- ✓ Adatte per applicazioni con elevate esigenze
- ✓ Tagli puliti in legno, laminato, alluminio e ottone
- ✓ Buoni risultati di taglio anche per tagli obliqui, in legno massello e trucioliati grezzi.

Ø x foro (mm)	Spessore	n° denti	Prezzo €	No.ord.
190 x 30	1,4	54	€ 59,60	628282
235 x 30	1,8	60	€ 99,30	628495



precision cut wood

- ✓ Per risultati di taglio molto buoni e netti, in tagli longitudinali e obliqui, nel legno dolce e duro
- ✓ Tagli precisi, silenziosi e con minime vibrazioni, corpi lama tagliati al laser, in acciaio di altissima qualità

Ø x foro (mm)	Spessore	n° denti	Prezzo €	No.ord.
160 x 20	1,4	24	€ 48,00	628031
160 x 20	1,4	42	€ 61,40	628072
190 x 30	1,4	48	€ 41,80	628283

Seghetti alternativi



STE 100 Quick

STEB 100 Quick

STE 140 Plus

Potenza nom. ass.	710 W	710 W	750 W
Prof. taglio: legno/acciaio/ metalli non ferrosi	100/10/25 mm	100/10/25 mm	140/10/35 mm
No. corse a vuoto	1.000-3.100/min	1.000-3.100/min	1.000-3.100/min
Peso (senza cavo)	2 kg	2,1 kg	2,5 kg
Prezzo	€ 179,00	€ 180,00	€ 310,00
No.ord.	60110050	60111050	60140350

Seghe diritte



SSE 1100

SSEP 1400 MVT

Potenza nom. ass.	1.100 W	1.400 W
No. corse a vuoto	0-2.600/min	0-2.800/min
Corsa lama	28 mm	32 mm
Livelli oscillanti	-	3
Peso (senza cavo)	3,9 kg	4,6 kg
Prezzo	€ 218,00	€ 395,00
No.ord.	60617750	60617850



Lame per seghetti alternativi

METALLO

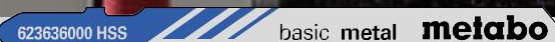

Per lamiere d'acciaio, metalli non ferrosi con una buona resa di taglio e durata.

Passo (mm)	Lungh. (mm)	Pz x conf.	Prezzo €	No.ord.
0,7	66	5	€ 6,20	623636
1,2	51	5	€ 6,20	623637
1,2	106	5	€ 9,50	623629

LEGNO

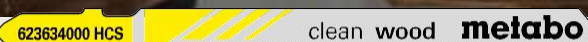

Tagli netti e veloci, in legno duro e tenero, truciolati, materie plastiche.

Passo (mm)	Lungh. (mm)	Pz x conf.	Prezzo €	No.ord.
2,5	74	5	€ 6,40	623634
4	74	5	€ 6,40	623635
4	74	5	€ 5,70	623633

LEGNO + METALLO



Denti saldati in metallo duro per una longevità eccezionale. Tagli netti e veloci nei più svariati materiali come legno e metallo.

Passo (mm)	Lungh. (mm)	Pz x conf.	Prezzo €	No.ord.
1,1 mm/24 TPI	132	3	€ 48,20	623836

LEGNO + METALLO



Adatte ad impieghi universali, in legno, legno con chiodi, metalli non ferrosi

Passo (mm)	Lungh. (mm)	Pz x conf.	Prezzo €	No.ord.
2,4-5 prog.	106	5	€ 18,40	623677

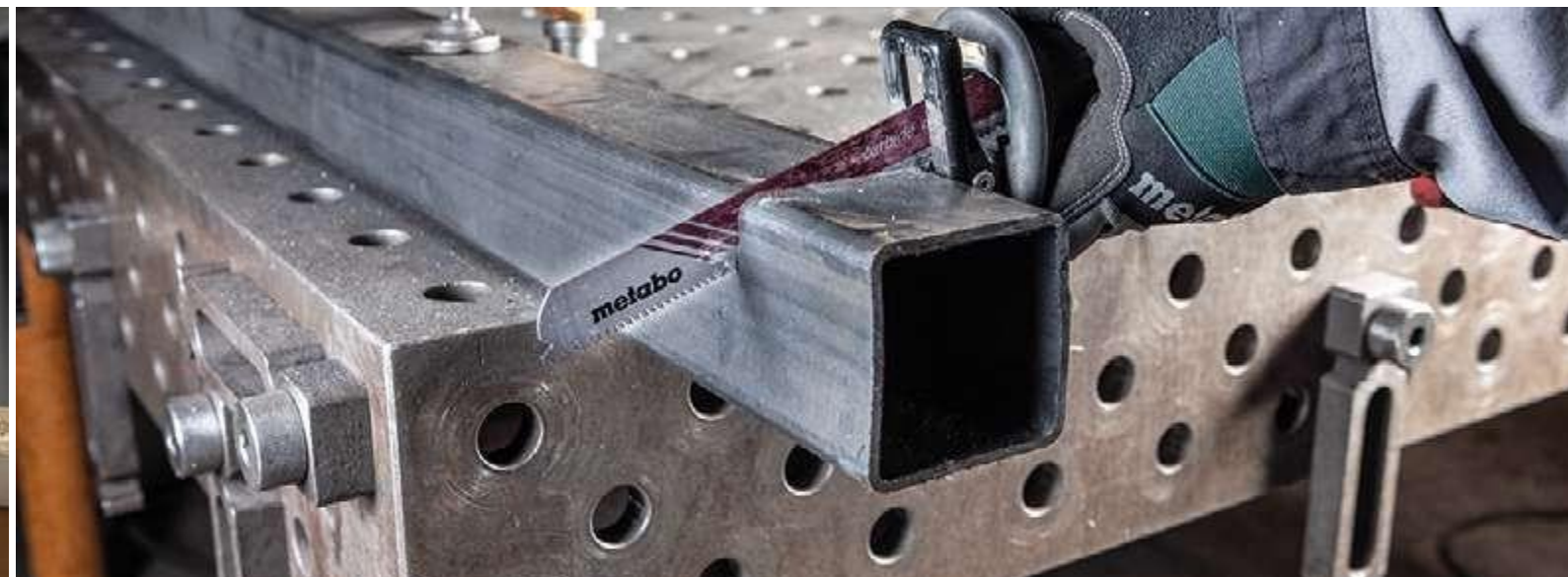

Lame per seghe diritte

METALLO - Bimetalliche



BiM flessibili, per lamiere e profilati.

Passo (mm)	Lungh. (mm)	Pz x conf.	Prezzo €	No.ord.
1,4	150	2	€ 8,90	631080
1,4	225	2	€ 13,80	631095

METALLO



BiM robuste e precise, per impieghi gravosi nel metallo.

Passo (mm)	Lungh. (mm)	Pz x conf.	Prezzo €	No.ord.
1,8-2,6	300	5	€ 33,80	628263

METALLO - Carbide



Al carburo, estremamente longeve, per tagli diritti e netti nel metallo e altri materiali.

Passo (mm)	Lungh. (mm)	Pz x conf.	Prezzo €	No.ord.
3	150	1	€ 18,70	626556
3	225	1	€ 25,40	626557
4,3	150	1	€ 25,10	631137

LEGNO



HCS per tagli in truciolati, legno, compensato.

Passo (mm)	Lungh. (mm)	Pz x conf.	Prezzo €	No.ord.
4	300	2	€ 10,90	631122

BiM flessibili, per legno con metallo.

Passo (mm)	Lungh. (mm)	Pz x conf.	Prezzo €	No.ord.
3,2-5,1	225	5	€ 28,00	631986
3,2-5,1	300	5	€ 32,40	631987

**Fresatrice per risanamenti**  
RFEV 19-125 RT



Inclusa testa con denti a punta (art. 628218)

Potenza nom. assorb.	1.900 W
No. giri max. a vuoto	750-3.100/min
Ø testa fresante/disco	125 mm
Peso (senza cavo)	3,8 kg

con testa fresante e denti a punta  
**€ 741,00**  
No.ord. 60382671

**Levigatrice per risanamenti**  
RSEV 17-125



Inclusa mola classic x calcestruzzo (art. 628209)

Potenza nom. assorb.	1.700 W
No. giri max. a vuoto	2.800 - 9.600 /min
Ø mola a tazza	125 mm
Peso (senza cavo)	2,7 kg

con mola  
**€ 491,00**  
No.ord. 60382951

**Levigatrice per risanamenti**  
RSEV 19-125 RT



senza mola  
**€ 472,00**  
No.ord. 60382570

Potenza nom. assorb.	1.900 W
No. giri max. a vuoto	3.800-8.200/min
Ø testa fresante/disco	125 mm
Peso (senza cavo)	3,5 kg

Inclusa mola a tazza diamantata professionale x calcestruzzo (art. 628205)

con mola  
**€ 646,00**  
No.ord. 60382571

**Set:**  
levigatrice per risanamenti  
+ aspiratore  
RSEV 19-125 RT  
+ ASR 35 L ACP



con mola  
**€ 1.093,00**  
No.ord. 691000



**Miscelatori**

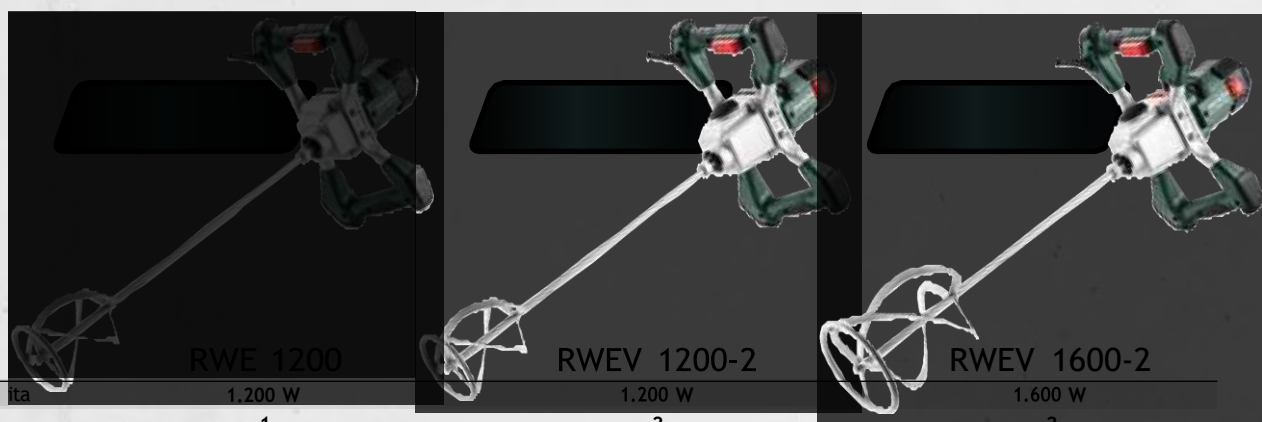

	RWE 1200	RWEV 1200-2	RWEV 1600-2
Potenza nom. assorb.	1.200 W	1.200 W	1.600 W
Velocità meccaniche	1	2	2
Ø max cestello	120 mm	140 mm	160 mm
Vol. impasto max. consigliato	30 l	50 l	90 l
No. giri max. a vuoto	0 - 900/min	0 - 300 / 0 - 650 /min	0 - 300 / 0 - 650 /min
Peso (senza cavo)	3,4 kg	4,3 kg	4,5 kg
<b>Prezzo</b>	<b>€ 164,00</b>	<b>€ 207,00</b>	<b>€ 256,00</b>
No.ord.	614048	614049	614050

**FRUSTE**

	Ø mm	Lungh. mm	Q.tà max. del materiale	Attacci	Adatta	No.ord.	Prezzo
<b>RS-R3</b>	120	590	15-25 kg	M 14	PER MATERIALI ALTAMENTE VISCOSI. Particolarmente adatta per tutti i tipi di malta, intonaco, massetto, collanti per piastrelle, resine epossidiche arricchite al quarzo, intonaco termoisolante, calcestruzzo, ecc. Miscelazione dal basso verso l'alto	626734	€ 53,70
	140	590	25-40 kg	M 14		626735	€ 59,80
<b>RS-R2</b>	120	590	10-15 kg	M 14	PER MATERIALI VISCOSI. Particolarmente indicata per collanti per piastrelle ed edilizia, malte premiscelate, intonaci, stucchi, massetti, resine epossidiche, malte adesive, ecc. Miscelazione dal basso verso l'alto	626738	€ 41,80
	140	590	15-30 kg	M 14		626739	€ 45,60
<b>RS-L2</b>	120	590	20-30 kg	M 14	PER MATERIALI FLUIDI. Particolarmente indicata per malte per strati sottili. Miscelazione dall'alto verso il basso	626745	€ 36,70
<b>SR 12</b>	120	590	20-40 kg	M 14	PER MATERIALI MOLTO FLUIDI. Particolarmente indicata per pitture, vernici, colla, smalti. Miscelazione dall'alto verso il basso	626742	€ 41,80

**Scanalatore per muri**  
MFE 40

Potenza nom. assorb.	1.900 W
Ø dischi diamantati	125 mm
Prof. taglio regolabile	10 - 40 mm
Possibili larghezze scanalatura	9 / 15,5 / 22 / 28,5 / 35 mm
Peso (senza cavo)	4,6 kg



Inclusi 2 dischi diamantati (art. 28559)

senza dischi  
**€ 610,00**  
No.ord. 60404051

con 2 dischi diamantati a 1 lama  
**€ 694,00**  
No.ord. 60404050

**Dischi diamantati**

**a 2 lame**  
Ø 125 x 18 x 22,23 mm  
Largh. scanal.: 20 mm



**€ 164,70**  
No.ord. 6.28298

**a 3 lame**

Ø 125 x 28,5 x 22,23 mm  
Largh. scanal.: 30 mm



**€ 231,80**  
No.ord. 628299

creazione di tracce, senza costola intermedia

**Carter di aspirazione**

- ✓ taglio di tegole, beole
- ✓ solo per smerigliatrici Metabo

**CED 125 Plus**  
per dischi Ø 125 mm

**€ 187,00**  
No.ord. 626731



**CED 230**  
per dischi Ø 230 mm

**€ 242,00**  
No.ord. 626752



Compatibile con smerigliatrici MVT, prodotte dal 2011 in poi.

# Innumerevoli vantaggi con un solo sistema

## metaBOX



## OFFICINA



**metaBOX 63 XS Organizer**  
252 x 167 x 63 mm  
con 6 scomparti  
**€ 27,00**  
No.ord. 626896



**metaBOX 145 Toolbox**  
396 x 296 x 153,5 mm  
per attrezzi  
**€ 64,00**  
No.ord. 626908



**metaBOX 340 Toolbox**  
396 x 296 x 348,5 mm  
**€ 78,00**  
No.ord. 626909



**metaBOX 118 Organizer**  
396 x 296 x 118 mm  
con 12 vaschette asportabili  
**€ 89,70**  
No.ord. 626897

## CANTIERE

Larghezza metaBOX 396 mm



**metaBOX 118**  
396 x 296 x 118 mm  
**€ 51,00**  
No.ord. 626882



**metaBOX 145**  
396 x 296 x 145 mm  
**€ 52,80**  
No.ord. 626883



**metaBOX 215**  
396 x 296 x 215 mm  
**€ 60,00**  
No.ord. 626887



**metaBOX 340**  
396 x 296 x 340 mm  
**€ 71,00**  
No.ord. 626888

Larghezza metaBOX 496 mm



**metaBOX 145 L**  
496 x 296 x 145 mm  
**€ 54,60**  
No.ord. 626884



**metaBOX 165 L**  
496 x 296 x 165 mm  
**€ 56,50**  
No.ord. 626889

## TRASPORTO

Adatte a tutte le larghezze di valigetta.

### Piastra adattatrice metaBox

Per furgoni attrezzati con il sistema Sortimo.

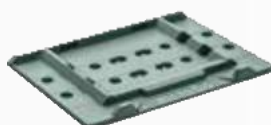

**€ 35,00**  
No.ord. 626895

### Piastra adattatrice multipla metaBOX

Portata fino a 100 kg, rende abbinabile anche con sistemi di trasporto di altri produttori.



**€ 39,30**  
No.ord. 626900

### Carrellino di trasporto metaBox

Semplice trasporto con aggancio diretto ai metaBox, portata fino a 100 kg.



**€ 107,40**  
No.ord. 626894

**NOVITÀ**

### Piano multifunzione MWB 100

Portata massima	120 kg
Altezza regolabile	800 - 1.000 mm
Misure piano del tavolo	71 x 96 cm
Spess. del materiale del piano del tavolo	20 mm
Ø fori	20 mm
Peso	22,1 kg



con morsetti a rilascio rapido in dotazione



**€ 230,00**  
No.ord. 626991



### Trasportabile e compatto

- Robusto piano in MDF con svariati fori e scanalature per morsetti
- Scanalature perimetrali per fissaggio di contenitori
- Gambe regolabili in altezza per lavorare nel massimo confort
- Chiusura rapida e trasporto semplice grazie al leggero telaio in alluminio e alle pratiche maniglie

### Coppia di cavalletti da lavoro MAB 82

Portata max. singol.	590 kg
Portata max. in coppia	1.180 kg
Altezza regolabile	615 - 820 mm
Alloggiamento per travetti regolabile	0 - 90 mm
Peso	10,2 kg



**€ 136,00**  
No.ord. 626990

**NOVITÀ**

### Robusti e versatili

- Gambe regolabili in altezza con piedini orientabili, per aumentare la stabilità su tutte le superfici irregolari
- Funzione di cavalletto per troncatrici e possibilità di aggancio di morsetti per troncatrici
- Facile trasporto grazie alla pratica maniglia. Montaggio e smontaggio rapido.



## Estendi gratuitamente la garanzia fino a 3 anni.

Confidiamo nella qualità dei nostri prodotti e per questo, offriamo la possibilità di estendere la garanzia di un ulteriore anno.

Con una semplice registrazione sul nostro sito [www.metabo-service.com](http://www.metabo-service.com), entro 4 settimane dalla data d'acquisto dell'utensile, potrai accedere a questo servizio gratuito su tutti gli utensili a cavo e a batteria Metabo.



## Assistenza e riparazioni.

Con il nostro sistema Smart Service\* non perdi tempo:

- ✓ hai a disposizione un **LISTINO A COSTI FISSI** che puoi consultare online per conoscere i costi di riparazione
- ✓ nessuna attesa grazie ai costi fissi e, i tempi di gestione sono ancora più celeri
- ✓ revisione totale e certificata dai nostri tecnici esperti
- ✓ **6 mesi di garanzia su tutta la macchina**

\*solo per i centri d'assistenza che aderiscono all'iniziativa



## Assistenza totale gratuita sui martelli Metabo.

Acquistando un martello SDS-max Metabo, tutti i costi di riparazione sono completamente coperti.

Registrando il prodotto su [www.metabo-martelli.it](http://www.metabo-martelli.it), entro 4 settimane dalla data d'acquisto, è possibile usufruire del servizio gratuito di riparazione, anche per problemi di usura.

## Team di professionisti.

I nostri tecnici e riparatori esperti potranno consigliarti e rispondere alle tue domande. Si prenderanno cura del tuo utensile, per continuare a garantirti le massime prestazioni!

In regime forfettario



TAU Service S.r.l.  
Via A. Volta 64,  
21010 Cardano al Campo (VA)

**metabo**®  
PROFESSIONAL POWER TOOL SOLUTIONS